

Parquetvinyl

by lamett

Leginstructies

1. Planken

Pagina 2 tem. 7

2. Tegels

Pagina 8 tem. 15

3. Visgraat

Pagina 16 tem. 29



1. Planken

INSTALLATIE-INSTRUCTIES

PARQUETVINYL PLANKEN
MET GEÏNTEGREERDE ONDERVLOER

Bedankt dat u voor ons koos! Als u uw vloer zorgvuldig installeert en onderhoudt, zal die er jaren perfect uitzien.

Parquetvinyl planken zijn geschikt voor residentieel en commercieel gebruik binnen. Lees alle instructies vóór u start met de installatie. Bij een onjuiste installatie vervalt de garantie. Voor specifieke vragen verwijzen we u graag naar onze FAQ-pagina op onze website www.parquetvinyl.com

Scan de QR-code en
bekijk de installatievideo:



VOORBEREIDING

BESTAANDE VLOER

Plaats het product alleen binnenshuis, in alle ruimtes met uitzondering van:

- ruimtes met een afvoer (zoals douches en garages)
- continu vochtige ruimtes zoals sauna's of rondom zwembaden
- onverwarmde ruimtes waar de temperatuur onder 10°C daalt
- kapsalons (vanwege chemicaliën)
- ruimtes waar veelvuldig contact met rubber onvermijdelijk is: fietsen showrooms, bandenopslag,...

In geval van een nieuw aangelegd vloerverwarmingssysteem in een nieuwe chape, moet het systeem vóór installatie op maximale capaciteit draaien om eventueel restvocht uit de chape te persen. Informeer bij de leverancier van het verwarmingssysteem hoe u dit veilig kunt doen. Schakel uw vloerverwarming of vloerkoeling uit 24 uur voordat u begint met installeren.

Het eindresultaat hangt sterk af van de voorbereiding van de bestaande vloer.

De vloer moet proper, vlak, droog en stabiel zijn. Verwijder alle resten van pleister, verf, lijm, vet, oplosmiddelen, was,... Alle vormen van zachte vloerbedekking en zwevende vloeren moeten eveneens verwijderd worden : tapijt, naaldvilt, linoleum, balatum, niet-verlijmd vinyl, loose-lay, peel&stick, zwevend laminaat of parket, enz. Parquetvinyl mag wel geplaatst worden op dekvloeren, beton en andere harde vloerbedekkingen.

Neem extra voorzorgen als u installeert op een houten vloer. Plaats Parquetvinyl niet op een houten vloer die rechtstreeks op beton ligt. Plankenvloeren op een houten constructie moeten voldoende vlak zijn en stevig bevestigd. Losse planken moeten vastgespijkerd of geschroefd worden, kapotte planken vervangen en grote gaten of scheuren gevuld. Controleer of de vloer vrij is van houtworm of andere insectenplagen. Zorg ervoor dat de houten vloer geventileerd kan blijven, zodat hij niet gaat rotten. Het is ook aan te raden om de vloer dwars op de richting van oorspronkelijke houten vloer te leggen.

De maximale afwijking op de vlakheid van de vloer is 5 mm over een lengte van 3 meter en 1 mm over een lengte van 20 cm. Putten en openingen moeten worden opgevuld, oneffenheden moeten worden weggewerkt. Als u bovenop een tegelvloer plaatst, mogen de voegen niet breder zijn dan 5 mm, en niet dieper dan 4 mm. Egaliseer indien nodig met egalisatiemiddel.

De ondervloer moet aan volgende criteria voldoen:

- maximaal 65% relatieve vochtigheid bij 20° C
- temperatuur van de vloer minimum 12°C
- volgens de CM-methode (carbuurmeting) maximaal 2.5% (cementgebonden dekvloeren) en 0.7% (anhydriet dekvloeren), in ruimtes zonder vloerverwarming
- volgens de CM-methode maximaal 1.5% (cementgebonden dekvloeren) en 0.5% (anhydriet dekvloeren), in ruimtes met vloerverwarming

Indien de ondervloer/plaatsingsomstandigheden niet voldoen aan de hierboven vermelde voorwaarden, vermijd dan de installatie van de vloer. Breng de nodige correcties aan, of neem contact op met uw leverancier.

Parquetvinyl is waterbestendig, maar vormt zelf geen vochtscherm. Is uw vloer niet dampdicht, plaats dan een dampdichte folie over de volledige ruimte en trek de folie aan de muren op tot boven het niveau van de afgewerkte vloer. Het is ook aanbevolen om in vochtige ruimtes zoals de badkamer zo'n folie aan te brengen.

Parquetvinyl

by lamett

OPMETING

Meet uw ruimtes zorgvuldig op en bereken 5 tot 10 % extra voor snijafval. Hoe complexer de ruimte (uitsprongen, zuilen, ...) hoe meer u dient te voorzien.

Gaat u plaatsen in een ruimte met een lengte of breedte van meer dan 20 meter ? Voorzie dan zeker ook de nodige profielen voor de uitzettingsvoeg. Als u de planken plaatst in ruimtes met extreme temperatuurschommelingen, voorzie dan uitzettingsvoegen na 10 meter.

“Extreme” ruimtes zijn plaatsen waar de temperatuur aan de vloer kan oplopen tot meer dan 50°C. Aan grote zuidgerichte raampartijen zijn dergelijke temperaturen geen uitzondering. Zonnewering is daarom een nuttige investering, al was het maar om het binnenklimaat comfortabel te houden.

Zijn er ruimtes in huis die wel vloerverwarming hebben en andere niet ? Voorzie dan ook de nodige overgangsprofielen om deze ruimtes van elkaar te scheiden. Ook ruimtes die anders verwarmd worden (zoals badkamers) scheidt u met profielen van de aanliggende ruimtes.

Het is nuttig om nu al de legrichting te bepalen en uit te rekenen hoe u de planken in de breedte optimaal over de ruimte verdeelt.

TRANSPORT EN OPSLAG

De pakken moeten steeds horizontaal en op een vlakke ondergrond vervoerd en opgeslagen worden. Zet de pakken nooit rechtop om beschadiging van het kliksysteem te voorkomen. Sla de pakken ook niet op in een zeer koude (minder dan 10°C), een zeer warme (meer dan 40°C) of zeer vochtige ruimte.

Als de pakken 12 uur voor de installatie blootgesteld werden aan deze extreme temperaturen, dan moet u ze minstens 12 uur laten acclimatiseren in de ruimte waar ze geplaatst worden. Voor een optimale acclimatisatie legt u de pakken niet tegen elkaar aan, bij een kamertemperatuur tussen 20 en 25°C.

INSTALLATIE

ONDERLAAG

Parquetvinyl is al voorzien van een geïntegreerde ondervloer. Daardoor kunt u meteen beginnen met de plaatsing. Gebruik in geen geval een extra onderlaag: de vloer ligt dan op een te zachte ondergrond, wat kan leiden tot beschadiging van het kliksysteem. Moet u de bestaande vloer om één of andere reden toch ophogen, doe dat dan met harde panelen of egalisatie. Als er geen dampscherm in de draagvloer is verwerkt, plaats er dan een onder de Parquetvinyl. De folie moet ononderbroken zijn en opgetrokken boven het niveau van de afgewerkte vloer. Om zeker te zijn van geschikte producten of systemen: informeer bij uw verdeler, installateur of aannemer.

VLOERVERWARMING (WATER, ELEKTRICITEIT EN INFRAROED) EN VLOERKOELING

Parquetvinyl kan geïnstalleerd worden op vloeren met vloerverwarming of -koeling, voor zover de temperatuur aan de oppervlakte van de vloer nooit boven de 28°C ligt, en de vloerkoeling niet wordt ingesteld onder de dauwpunttemperatuur. Dek de vloer nooit af met tapijt. Scheid zones met en zonder vloerverwarming van elkaar mits uitzettingsprofielen.

Voor systemen ingewerkt in de dekvloer:

- Enkel systemen op lage temperatuur, zowel elektrisch als warm water.
- Er moet zeker 4 cm ruimte zijn tussen Parquetvinyl en de verwarmingselementen.

Voor systemen met vloerkoeling:

- Vloerkoeling moet uitgerust zijn met een controle- en veiligheidssysteem dat voorkomt dat de temperatuur niet onder het 'dauwpunt' zakt. Dat is de temperatuur waarbij er condens gevormd wordt tussen de dekvloer en Parquetvinyl.

De temperatuur van het dauwpunt is geen vast gegeven, maar verhoudt zich tot de kamertemperatuur en de vochtigheidsgraad. Een vuistregel voor het dauwpunt is 18°C bij een normale luchtvochtigheid (50-60%) en kamertemperatuur van 20-22°C. Bij heel hoge luchtvochtigheid ligt het dauwpunt al op 22°C. Gebruik een vloerkoeling dus zeker niet om een ruimte actief te koelen door de temperatuur heel laag in te stellen !

Voor systemen op de dekvloer (elektrisch en infrarood):

- Deze systemen in matten mogen elkaar niet overlappen, en het vermogen moet beperkt zijn tot 60 W/m². Systemen met grote vermogens kunnen te snel warmte ontwikkelen en zo de vloer beschadigen.

De vloerverwarming moet geïnstalleerd zijn volgens de voorschriften van de leverancier en volgens de algemeen geldende voorschriften en regels. Voor extra informatie verwijzen we u naar de producent of installateur van het verwarmings- of koelingssysteem.

Schakel het systeem uit ten minste 24 uur voor installatie. Zorg er wel voor dat de kamertemperatuur tijdens de installatie tussen 20 en 25°C ligt. 24 uur na de installatie moet u het systeem ook gradueel opstarten, met een maximum van 5°C per dag tot de kamertemperatuur bereikt is. Als u het systeem meteen op volle kracht inschakelt, kan de sterke warmteontwikkeling uw vloer beschadigen.

INSPECTIE

Controleer voor het leggen van de vloer of het batchnummer van de geleverde vloer identiek is (staat op de verpakking). Het is raadzaam om dozen met hetzelfde batchnummer per ruimte te verwerken, dit om eventuele kleur- of glansverschillen in 1 oppervlak te voorkomen.

Open de pakken pas als u start met de installatie. Zorg ervoor dat de kamertemperatuur tijdens de installatie 20 tot 25°C is.

Bij het openen van de verpakking kunnen de planken een specifieke geur afgeven, eigen aan een nieuw product. Deze geur verdwijnt na enkele uren.

Controleer elke plank bij daglicht op defecten of verschillen in kleur en glans. Inspecteer het kliksysteem op schade. Er worden geen klachten op oppervlakdefecten geaccepteerd na installatie.

Klachten op kleurverschillen tussen de stalen bij een verdeler en de effectief geleverde vloer moeten gesignaleerd worden vóór installatie. Eens geïnstalleerd gaat u akkoord met het uitzicht van de planken.

BASISREGELS VOOR DE INSTALLATIE

Plaats Parquetvinyl alleen binnenshuis, en niet in garages, ruimtes met ingewerkte afvoerputjes, of continu natte ruimtes zoals douches, sauna's en aan de rand van zwembaden.

Parquetvinyl wordt geplaatst als een zwevende vloer. Dit betekent dat de vloer steeds vrij moet kunnen bewegen, en dat de plaatsing van de vloer de allerlaatste fase is in het bouwproject.

Keukens, kookeilanden en vast meubilair worden geplaatst vóór u begint met de installatie van Parquetvinyl. Met 'vast' meubilair bedoelen we meubilair dat ingebouwd is en niet bedoeld is om ooit te verplaatsen. Dit geldt ook voor haarden en kachels. Meubilair op poten mag max. 1 ton wegen; de puntlast van de poten mag 50kg/cm² niet overschrijden.

Er moet steeds een uitzetvoeg van 8 mm bewaard blijven.

Aan muren wordt de voeg afgedekt met een plint, dilatatievoegen worden afgewerkt met een T-profiel, net als de aansluiting met andere vloerbedekkingen. Is er een hoogteverschil, gebruik dan een aanpassingsprofiel. Ook aan ramen tot op de grond moet de uitzetvoeg bewaard blijven. Hier kunt u de voeg afwerken met een eindprofiel.

Ook rond zuilen, kolommen, buizen en leidingen, ... moet u de 8 mm uitzetvoeg respecteren.

Deurlijsten moeten misschien ook ingekort worden. Gebruik een restje plank om de deurlijst op de juiste hoogte af te zagen. De dikte van het zaagblad zorgt voor de nodige ruimte tussen vloer en deurlijst. Misschien moet u de deur zelf ook inkorten, hou hier rekening mee.

Plinten worden altijd aan de muur bevestigd, nooit aan de vloer. Spuit/kit de naad tussen plint en vloer niet op!

Meng planken uit verschillende dozen om te vermijden dat donkere, lichtere of identieke planken dicht bij elkaar liggen.

Parquetvinyl

by lamett

Vloeren in vochtige ruimtes moeten fysiek gescheiden zijn van aangrenzende ruimtes (uitzettingsvoeg aan de deur).

Beslis finaal de legrichting en hou de breedtes van uw eerste en laatste rij in gedachten. De planken in deze rijen mogen niet minder dan 50 mm breed zijn. Pas indien nodig de breedte van de eerste rij aan. In smalle gangen is het aangeraden de vloer parallel te leggen met de lengte van de gang.

BENODIGDHEDEN

- Afstandblokjes
- Potlood
- Rubberen hamer
- Rol- en plooiometer
- T-lat of winkelhaak
- Kwalitatief breekmes en/of decoupeerzaag
- Eventueel een aluminium lat om planken in de lengte op maat te snijden

OPSTART EN AFWERKING

Reinig de vloer grondig en open dan verschillende pakken.

Controleer de planken op schade of andere gebreken.

De eerste handeling is het plaatsen van profielen. U moet eindprofielen aanbrengen bij raamkozijnen of vast meubilair, T-profielen waar de vloer een ander soort vloer van dezelfde dikte ontmoet, of overgangsprofielen waar de vloer een andere vloer van een andere dikte ontmoet. Installeer eerst de rails van de profielen door ze vast te schroeven of te lijmen. Laat altijd een uitzettingsvoeg tussen de rail en de vloer. Het eigenlijke profiel dat aan het einde van de installatie wordt vastgeklikt of vastgeschroefd, zal de ruimte dichten.

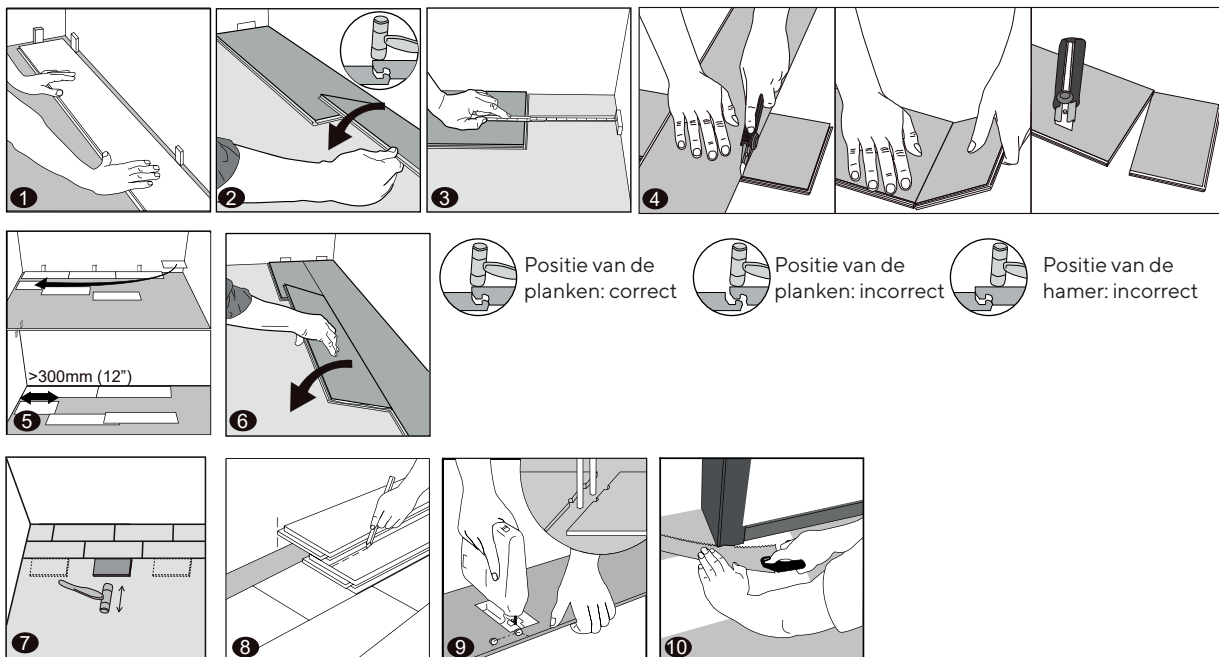

1 Begin de installatie in de linkerhoek van de ruimte, en werk van links naar rechts. Leg de eerste plank op 8 mm van de muur met behulp van de afstandblokjes.

2 Lijn de tweede plank perfect uit met de eerste. Zorg ervoor dat het kliksysteem op de kops kant van de tweede plank mooi bovenop dat van de eerste plank ligt. Tik het vast met de rubber hamer recht boven de korte zijde. Controleer of de planken correct geklikt zijn, in eenzelfde lijn en zonder hoogteverschillen. Merkt u toch een verschil op, volg dan de stappen om de planken te demonteren verder in deze handleiding.

AANDACHT: Probeer het klikken niet te forceren wanneer de kops kanten niet perfect uitgelijnd zijn. Tik niet met de hamer bovenop de korte kant, maar op een kleine afstand ervan. Anders riskeert u het kliksysteem op de korte kant permanent te beschadigen.

3 Voor de laatste plank in de eerste rij: meet de afstand vanaf de rand van het decor (niet het kliksysteem) tot de muur, minus de uitzegvoeg van 8 mm.

Parquetvinyl

by lamett

- 4** Snij de plank op maat, gemeten vanaf de linkerkant van een volle plank.
Alternatief: neem een volle plank, draai deze horizontaal over 180°, en leg ze tot tegen het afstandblokje. Markeer de ontmoeting met de laatste volle plank en snij de plank op maat. Als u de versneden plank weer 180° draait, kunt u ze uitlijnen en vastklikken.

Planken snijden: leg een winkelhaak op de plank, decor naar boven, en snij meerdere keren langs de lat over de plank. U zal de plank niet in twee snijden, maar een diepe snee maken in het oppervlak. Zo kunt u de plank eenvoudig breken. Snij vervolgens nog eens door de geïntegreerde ondervloer.

- 5** Voor de volgende rij start u best met een nieuwe plank, die u zo afsnijdt dat ze minstens 30 cm lang is of 30 cm korter of langer dan de aangrenzende plank van de eerste rij.

- 6** Hou deze plank onder een hoek van 20-30° in het kliksysteem op de lange kant van de vorige rij, en schuif links op tot het afstandblokje. Laat dan de plank zachtjes zakken, en controleer dat ze correct geklikt is. Eventueel kunt u nog even aantikken met een slagblok of stukje plank en de hamer.

- 7** **TIP:** na de installatie van elke rij, gebruik een slagblok of stukje plank om de planken op de lange kant goed aan te kloppen. Zo bent u zeker dat de planken correct in elkaar geklikt zijn. U moet de klik horen! Als u merkt dat er toch een opening of hoogteverschil is, demonteer dan de plank.
Let op dat u de klik niet kapot klopt. Mocht dit toch gebeuren, vervang dan de planken. Als de klik kapot is, kan er na verloop van tijd een opening ontstaan tussen de planken.

Voor het begin van de volgende rij kunt u het reststuk van de eerste rij gebruiken, of opnieuw een stuk op maat snijden van minstens 30 cm lang, en zeker 20 cm langer of korter dan de eerste plank in de vorige rij.

TIP: gebruik niet meteen het reststuk van de vorige rij als eerste plank in de volgende rij. Als u dat toch doet, ontstaat er een "trappatroon" in uw vloer. Gebruik reststukken van vorige rijen willekeurig als eerste plank om zo een natuurlijke ogende vloer te bereiken.

- 8** Om de laatste rij te plaatsen heeft u verschillende mogelijkheden:
- Meet de ruimte tussen de laatste rij (vanaf het decor) tot aan de muur minus 8 mm. Zet deze maat over op de plank en snij ze op maat.
 - Draai de plank horizontaal 180° en leg ze tot aan het afstandblokje, en bovenop de vorige rij. Markeer de ontmoeting en zaag de plank op maat.

TIP: Als de muur niet volledig recht is - waardoor het risico bestaat dat de vloer ofwel op minder dan 8 mm ligt, ofwel op een afstand die te groot is om nog door een plint gedekt te worden - meet dan op verschillende plaatsen. Zo kunt u de plank mooi op maat zagen en blijft de voeg netjes 8 mm. Dat geldt ook voor eerste rij.

- 9** Als u rondom buizen moet werken, zorgt u er idealiter voor dat de buis zit op de ontmoeting tussen twee planken. Zo kunt u, met respect van de uitzettingsruimte van 8 mm rondom rond, mooi rond de buis werken. Komt de buis noodgedwongen middenin een plank, dan zal u een stukje uit de plank moeten zagen. Snij dit stukje bij om ruimte te laten voor de buis, en zet het dan terug, eventueel met wat lijm om het op zijn plaats te houden.

- 10** Deurlijsten moet u eventueel inkorten zoals hierboven beschreven. Als u een profiel moet plaatsen in het deurgat, snij dan ook de planken op maat om ruimte te laten voor dit profiel. Plaats het eventuele profiel zo dat het net onder het deurblad past, en dus niet zichtbaar is wanneer de deur gesloten is.

Aan ramen tot aan de grond moet u een eindprofiel plaatsen. Hou hier rekening mee wanneer u de betreffende planken op maat zaagt.

Verwijder de afstandblokjes als u klaar bent met de kamer. Nu kunt u beginnen met de plinten en afwerkingsprofielen.

ONDERHOUD

Hou altijd een extra pak achter de hand mocht u eventueel iets moeten repareren.

Je kan tijdens en na de plaatsing meteen op de vloer lopen. Een speciale behandeling na de plaatsing is niet nodig. De vloer is al afgewerkt met een coating die je vloer gemakkelijk maakt in onderhoud.

Stofzuig ten slotte de vloer en dweil eventueel nog eens na om alle stof te verwijderen. Kies een neutraal schoonmaakmiddel zoals bv Easy Peasy Floor Care (geen bleekmiddel, geen middelen die schurend zijn, geen middelen die was of olie bevatten)

Vermijd vuil, water, zand, steentjes en daaruit volgende krassen door aan de ingangen een vloermat te leggen. Let er wel op dat de mat geen rubber onderkant heeft, want rubber en pvc reageren onvermijdelijk en onomkeerbaar.

Als u de ruimte na de plaatsing weer inricht, voorzie dan de meubelpoten meteen van viltjes (en zeker niet van rubber pads). Zo voorkomt u allerlei krassen. Bureaustoelen moeten voorzien zijn van zachte wielen (type W), anders moet u een beschermingsmat op de vloer leggen. Sleep nooit zware voorwerpen over de vloer.

Verwijder overtollig water, vloeistoffen en vlekken onmiddellijk.

REPARATIE

Mocht een plank zwaar beschadigd raken, dan kunt u ze verwijderen en vervangen door een nieuwe plank. Hanteer daarvoor de volgende procedure:

- Tape de omringende planken af met schilderstape om ze te beschermen tijdens de reparatie
- Teken de diagonalen van de plank of tegel af
- Stel een cirkelzaag in op de dikte van de planken, of gebruik een multitool met zaagblad voor metaal om de plank of tegel door te zagen op de afgetekende diagonalen
- Let op dat u niet zaagt in de omringende planken
- Als u klaar bent, moet de plank nu in vier stukken gezaagd zijn. Met een schroevendraaier kunt u een eerste stuk omhoog tillen en verwijderen. Daarna kan u ook de drie andere delen optillen en verwijderen. Dat kan u doen zonder de klikverbinding van de omringende planken te beschadigen.
- Zorg dat er geen restjes achterblijven, stofzuig indien nodig.
- Neem een nieuwe plank en verwijder de groef van de lange en korte kant. Dat kan met een breekmes, zodat u het oppervlak van de plank zelf niet beschadigt.
- Breng "superlijm" in een dun straaltje aan op de randen van de planken rondom de te vervangen plank.
- Verwijder overtollige lijm onmiddellijk van het oppervlak van de planken volgens de instructies van de lijmfabrikant.
- Houd de nieuwe plank in een hoek van 45 graden. Schuif de klik die nog aanwezig is in de groef van de bestaande aangrenzende plank. Laat de plank voorzichtig op zijn plaats zakken. Gebruik een rubberen hamer en een aanslagblok om de nieuwe plank volledig op zijn plaats te tikken.
- Zet een gewicht op de plank tot de lijm volledig uitgedroogd is.

DEMONTAGE

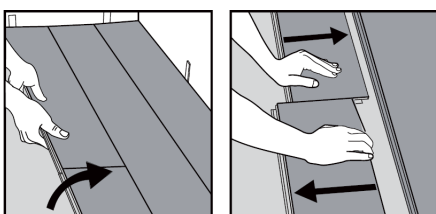

Haal de rij uit elkaar door ze voorzichtig op te heffen in een hoek. Om de planken uit elkaar te halen, leg ze plat op de grond en schuif ze uit elkaar. Wanneer de planken moeilijk loskomen, mag u deze lichtjes (5°) opheffen bij het uit elkaar schuiven.

2. Tegels

INSTALLATIE-INSTRUCTIES

PARQUETVINYL TEGELS
MET GEÏNTEGREERDE ONDERVLOER

Bedankt dat u voor ons koos! Als u uw vloer zorgvuldig installeert en onderhoudt, zal die er jaren perfect uitzien.

Parquetvinyl tegels zijn geschikt voor residentieel en commercieel gebruik binnen. Lees alle instructies vóór u start met de installatie. Bij een onjuiste installatie vervalt de garantie. Voor specifieke vragen verwijzen we u graag naar onze FAQ-pagina op onze website www.parquetvinyl.com

Scan de QR-code en
bekijk de installatievideo:



VOORBEREIDING

BESTAANDE VLOER

Plaats het product alleen binnenshuis, in alle ruimtes met uitzondering van:

- ruimtes met een afvoer (zoals douches en garages)
- continu vochtige ruimtes zoals sauna's of rondom zwembaden
- onverwarmde ruimten waar de temperatuur onder 10°C daalt
- kapsalons (vanwege chemicaliën)
- ruimtes waar veelvuldig contact met rubber onvermijdelijk is: fietsen showrooms, bandenopslag,...

In geval van een nieuw aangelegd vloerverwarmingssysteem in een nieuwe chape, moet het systeem vóór installatie op maximale capaciteit draaien om eventueel restvocht uit de chape te persen. Informeer bij de leverancier van het verwarmingssysteem hoe u dit veilig kunt doen. Schakel uw vloerverwarming of vloerkoeling uit 24 uur voordat u begint met installeren.

Het eindresultaat hangt sterk af van de voorbereiding van de bestaande vloer.

De vloer moet proper, vlak, droog en stabiel zijn. Verwijder alle resten van pleister, verf, lijm, vet, oplosmiddelen, was,... Alle vormen van zachte vloerbedekking en zwevende vloeren moeten eveneens verwijderd worden : tapijt, naaldvilt, linoleum, balatum, niet-verlijmd vinyl, loose-lay, peel&stick, zwevend laminaat of parket, enz. Parquetvinyl mag wel geplaatst worden op dekvloeren, beton en andere harde vloerbedekkingen.

Neem extra voorzorgen als u installeert op een houten vloer. Plaats Parquetvinyl niet op een houten vloer die rechtstreeks op beton ligt. Plankenvloeren op een houten constructie moeten voldoende vlak zijn en stevig bevestigd. Losse planken moeten vastgespijkerd of geschroefd worden, kapotte planken vervangen en grote gaten of scheuren gevuld. Controleer of de vloer vrij is van houtworm of andere insectenplagen. Zorg ervoor dat de houten vloer geventileerd kan blijven, zodat hij niet gaat rotten. Het is ook aan te raden om de vloer dwars op de richting van oorspronkelijke houten vloer te leggen.

De maximale afwijking op de vlakheid van de vloer is 5 mm over een lengte van 3 meter en 1 mm over een lengte van 20 cm. Putten en openingen moeten worden opgevuld, oneffenheden moeten worden weggewerkt. Als u bovenop een tegelvloer plaatst, mogen de voegen niet breder zijn dan 5 mm, en niet dieper dan 4 mm. Egaliseer indien nodig met egalisatiemiddel.

De ondervloer moet aan volgende criteria voldoen:

- maximaal 65% relatieve vochtigheid bij 20° C
- temperatuur van de vloer minimum 12°C
- volgens de CM-methode (carbuurmeting) maximaal 2.5% (cementgebonden dekvloeren) en 0.7% (anhydriet dekvloeren), in ruimtes zonder vloerverwarming
- volgens de CM-methode maximaal 1.5% (cementgebonden dekvloeren) en 0.5% (anhydriet dekvloeren), in ruimtes met vloerverwarming

Indien de ondervloer/plaatsingsomstandigheden niet voldoen aan de hierboven vermelde voorwaarden, vermijd dan de installatie van de vloer. Breng de nodige correcties aan, of neem contact op met uw leverancier.

Parquetvinyl is waterbestendig, maar vormt zelf geen vochtscherm. Is uw vloer niet dampdicht, plaats dan een dampdichte folie over de volledige ruimte en trek de folie aan de muren op tot boven het niveau van de afgewerkte vloer. Het is ook aanbevolen om in vochtige ruimtes zoals de badkamer zo'n folie aan te brengen.

Parquetvinyl

by lamett

OPMETING

Meet uw ruimtes zorgvuldig op en bereken 5 tot 10 % extra voor snijafval. Hoe complexer de ruimte (uitsprongen, zuilen, ...) hoe meer u dient te voorzien.

Gaat u plaatsen in een ruimte met een lengte of breedte van meer dan 20 meter ? Voorzie dan zeker ook de nodige profielen voor de uitzettingsvoeg. Als u de tegels plaatst in ruimtes met extreme temperatuurschommelingen, voorzie dan uitzettingsvoegen na 10 meter.

“Extreme” ruimtes zijn plaatsen waar de temperatuur aan de vloer kan oplopen tot meer dan 50° C. Aan grote zuidgerichte raampartijen zijn dergelijke temperaturen geen uitzondering. Zonnewering is daarom een nuttige investering, al was het maar om het binnenklimaat comfortabel te houden.

Zijn er ruimtes in huis die wel vloerverwarming hebben en andere niet ? Voorzie dan ook de nodige overgangsprofielen om deze ruimtes van elkaar te scheiden. Ook ruimtes die anders verwarmd worden (zoals badkamers) scheidt u met profielen van de aanliggende ruimtes.

Het is nuttig om nu al de legrichting te bepalen en uit te rekenen hoe u de tegels in de breedte optimaal over de ruimte verdeelt.

TRANSPORT EN OPSLAG

De pakken moeten steeds horizontaal en op een vlakke ondergrond vervoerd en opgeslagen worden. Zet de pakken nooit rechtop om beschadiging van het kliksysteem te voorkomen. Sla de pakken ook niet op in een zeer koude (minder dan 10°C), een zeer warme (meer dan 40°C) of zeer vochtige ruimte.

Als de pakken 12 uur voor de installatie blootgesteld werden aan deze extreme temperaturen, dan moet u ze minstens 12 uur laten acclimatiseren in de ruimte waar ze geplaatst worden. Voor een optimale acclimatisatie legt u de pakken niet tegen elkaar aan, bij een kamertemperatuur tussen 20 en 25° C.

INSTALLATIE

ONDERLAAG

Parquetvinyl is al voorzien van een geïntegreerde ondervloer. Daardoor kunt u meteen beginnen met de plaatsing. Gebruik in geen geval een extra onderlaag: de vloer ligt dan op een te zachte ondergrond, wat kan leiden tot beschadiging van het kliksysteem. Moet u de bestaande vloer om één of andere reden toch ophogen, doe dat dan met harde panelen of egalisatie. Als er geen dampscherm in de draagvloer is verwerkt, plaats er dan een onder de Parquetvinyl. De folie moet ononderbroken zijn en opgetrokken boven het niveau van de afgewerkte vloer. Om zeker te zijn van geschikte producten of systemen: informeer bij uw verdeler, installateur of aannemer.

VLOERVERWARMING (WATER, ELEKTRICITEIT EN INFRAROED) EN VLOERKOELING

Parquetvinyl kan geïnstalleerd worden op vloeren met vloerverwarming en vloerkoeling, voor zover de temperatuur aan de oppervlakte van de vloer nooit boven de 28°C ligt, en de vloerkoeling niet wordt ingesteld onder de dauwpunttemperatuur. Dek de vloer nooit af met tapijt. Scheid zones met en zonder vloerverwarming van elkaar mits uitzettingsprofielen.

Voor systemen ingewerkt in de dekvloer:

- Enkel systemen op lage temperatuur, zowel elektrisch als warm water.
- Er moet zeker 4 cm ruimte zijn tussen Parquetvinyl en de verwarmingselementen.

Voor systemen met vloerkoeling:

- Vloerkoeling moet uitgerust zijn met een controle- en veiligheidssysteem dat voorkomt dat de temperatuur niet onder het 'dauwpunt' zakt. Dat is de temperatuur waarbij er condens gevormd wordt tussen de dekvloer en Parquetvinyl. De temperatuur van het dauwpunt is geen vast gegeven, maar verhoudt zich tot de kamertemperatuur en de vochtigheidsgraad. Een vuistregel voor het dauwpunt is 18°C bij een normale luchtvochtigheid (50-60%) en kamertemperatuur van 20-22°C. Bij heel hoge luchtvochtigheid ligt het dauwpunt al op 22°C. Gebruik een vloerkoeling dus zeker niet om een ruimte actief te koelen door de temperatuur heel laag in te stellen !

Voor systemen op de dekvloer (elektrisch en infrarood):

- Deze systemen in matten mogen elkaar niet overlappen, en het vermogen moet beperkt zijn tot 60 W/m². Systemen met grote vermogens kunnen te snel warmte ontwikkelen en zo de vloer beschadigen.

Parquetvinyl

by lamett

De vloerverwarming moet geïnstalleerd zijn volgens de voorschriften van de leverancier en volgens de algemeen geldende voorschriften en regels. Voor extra informatie verwijzen we u naar de producent of installateur van het verwarmings- of koelingssysteem.

Schakel het systeem uit ten minste 24 uur voor installatie. Zorg er wel voor dat de kamertemperatuur tijdens de installatie tussen 20 en 25°C ligt. 24 uur na de installatie moet u het systeem ook gradueel opstarten, met een maximum van 5°C per dag tot de kamertemperatuur bereikt is. Als u het systeem meteen op volle kracht inschakelt, kan de sterke warmteontwikkeling uw vloer beschadigen.

INSPECTIE

Controleer voor het leggen van de vloer of het batchnummer van de geleverde vloer identiek is (staat op de verpakking). Het is raadzaam om dozen met hetzelfde batchnummer per ruimte te verwerken, dit om eventuele kleur- of glansverschillen in 1 oppervlak te voorkomen.

Open de pakken pas als u start met de installatie. Zorg ervoor dat de kamertemperatuur tijdens de installatie 20 tot 25°C is.

Bij het openen van de verpakking kunnen de tegels een specifieke geur afgeven, eigen aan een nieuw product. Deze geur verdwijnt na enkele uren.

Controleer elke tegel bij daglicht op defecten of verschillen in kleur en glans. Inspecteer het kliksysteem op schade. Er worden geen klachten op oppervlakdefecten geaccepteerd na installatie.

Klachten op kleurverschillen tussen de stalen bij een verdeler en de effectief geleverde vloer moeten gesignaleerd worden vóór installatie. Eens geïnstalleerd gaat u akkoord met het uitzicht van de tegels.

BASISREGELS VOOR DE INSTALLATIE

Plaats Parquetvinyl alleen binnenshuis, en niet in garages, ruimtes met ingewerkte afvoerputjes, of continu natte ruimtes zoals douches, sauna's en aan de rand van zwembaden.

Parquetvinyl wordt geplaatst als een zwevende vloer. Dit betekent dat de vloer steeds vrij moet kunnen bewegen, en dat de plaatsing van de vloer de allerlaatste fase is in het bouwproject.

Keukens, kookeilanden en vast meubilair worden geplaatst vóór u begint met de installatie van Parquetvinyl. Met 'vast' meubilair bedoelen we meubilair dat ingebouwd is en niet bedoeld is om ooit te verplaatsen. Dit geldt ook voor haarden en kachels. Meubilair op poten mag max. 1 ton wegen; de puntlast van de poten mag 50kg/cm² niet overschrijden.

Er moet steeds een uitzetvoeg van 8 mm bewaard blijven.

Aan muren wordt de voeg afgedekt met een plint, dilatatievoegen worden afgewerkt met een T-profiel, net als de aansluiting met andere vloerbedekkingen. Is er een hoogteverschil, gebruik dan een aanpassingsprofiel. Ook aan ramen tot op de grond moet de uitzetvoeg bewaard blijven. Hier kunt u de voeg afwerken met een eindprofiel.

Ook rond zuilen, kolommen, buizen en leidingen, ... moet u de 8 mm uitzetvoeg respecteren.

Deurlijsten moeten misschien ook ingekort worden. Gebruik een restje plank om de deurlijst op de juiste hoogte af te zagen. De dikte van het zaagblad zorgt voor de nodige ruimte tussen vloer en deurlijst. Misschien moet u de deur zelf ook inkorten, hou hier rekening mee.

Plinten worden altijd aan de muur bevestigd, nooit aan de vloer. Spuit/kit de naad tussen plint en vloer niet op!

Meng tegels uit verschillende dozen om te vermijden dat donkere, lichtere of identieke tegels dicht bij elkaar liggen.

Vloeren in vochtige ruimtes moeten fysiek gescheiden zijn van aangrenzende ruimtes (uitzettingvoeg aan de deur).

Beslis finaal de legrichting en hou de breedtes van uw eerste en laatste rij in gedachten. De tegels in deze rijen mogen niet minder dan 50 mm breed zijn. Pas indien nodig de breedte van de eerste rij aan.

Parquetvinyl

by lamett

- BENODIGDHEDEN**
- Afstandblokjes
 - Potlood
 - Rubberen hamer
 - Rol- en plooiometer
 - T-lat of winkelhaak
 - Kwalitatief breekmes en/of decoupeerzaag
 - Eventueel een aluminium lat om tegels in de lengte op maat te snijden

OPSTART EN AFWERKING (HALFSTEENS VERBAND)

Reinig de vloer grondig en open dan verschillende pakken.

Controleer de tegels op schade of andere gebreken.

De eerste handeling is het plaatsen van profielen. U moet eindprofielen aanbrengen bij raamkozijnen of vast meubilair, T-profielen waar de vloer een ander soort vloer van dezelfde dikte ontmoet, of overgangprofielen waar de vloer een andere vloer van een andere dikte ontmoet. Installeer eerst de rails van de profielen door ze vast te schroeven of te lijmen. Laat altijd een uitzettingsvoeg tussen de rail en de vloer. Het eigenlijke profiel dat aan het einde van de installatie wordt vastgeklikt of vastgeschroefd, zal de ruimte dichtmaken.

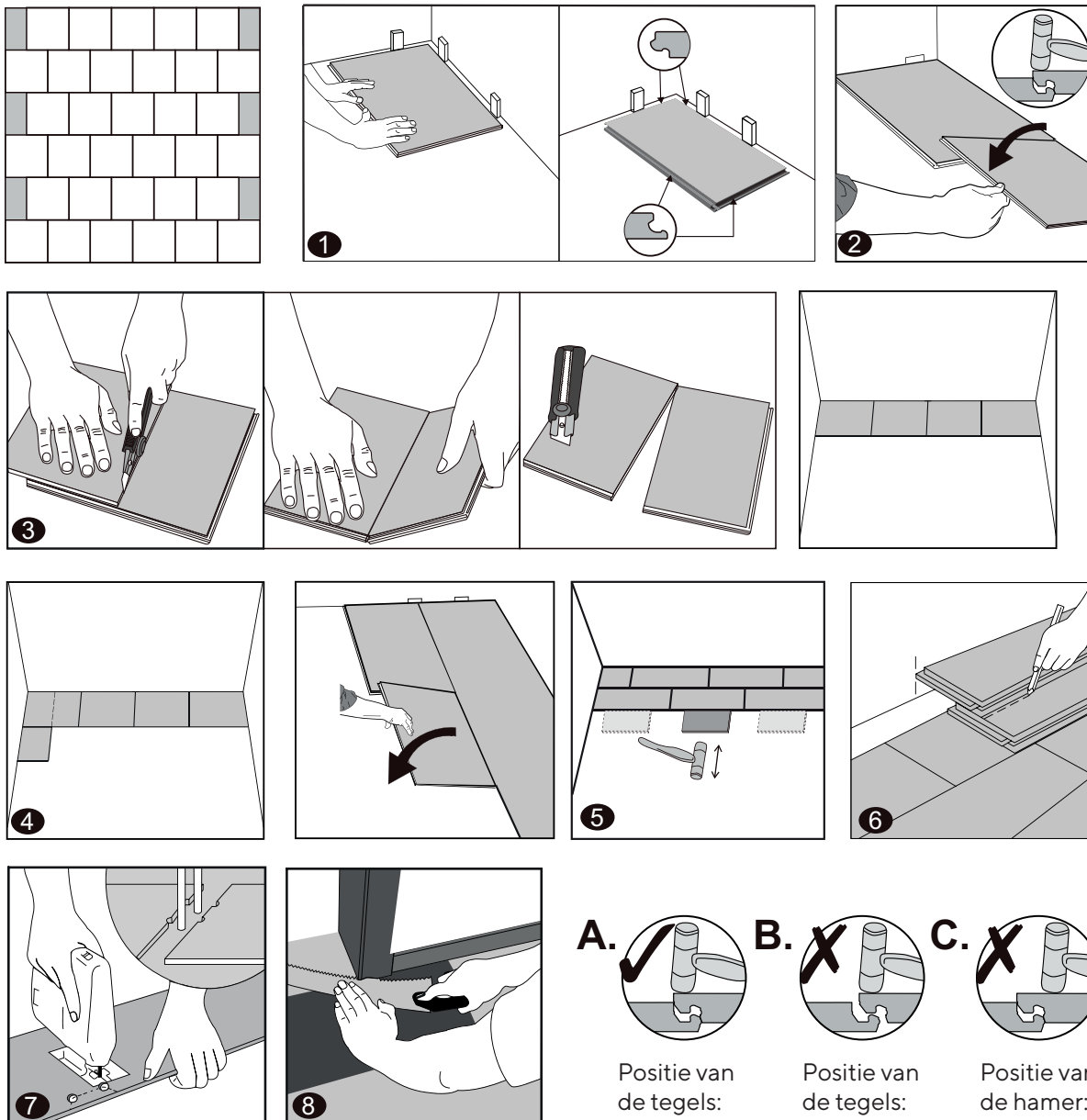

Parquetvinyl

by lamett

- 1** Begin de installatie in de linkerhoek van de ruimte, en werk van links naar rechts. Leg de eerste tegel op 8 mm van de muur met behulp van de afstandblokjes.
- 2** Lijn de tweede tegel perfect uit met de eerste. Zorg ervoor dat het kliksysteem op de kopse kant van de tweede tegel mooi bovenop dat van de eerste tegel ligt, en tik het vast met de hamer. Controleer of de tegels correct geklikt zijn, in een zelfde lijn en zonder hoogteverschillen. Merkt u toch een verschil op, volg dan de stappen om de tegels te demonteren verder in deze handleiding.

AANDACHT: Probeer het klikken niet te forceren wanneer de kopse kanten niet perfect uitgelijnd zijn. U riskeert het kliksysteem op de korte kant permanent te beschadigen.

- 3** Voor de laatste tegel in de eerste rij: meet de afstand vanaf de rand van het decor (niet het kliksysteem) tot de muur, minus de uitzegvoeg van 8 mm. Snij de tegel op maat, gemeten vanaf de linkerkant van een volle tegel. Alternatief: neem een volle tegel, draai deze horizontaal over 180°, en leg hem tot tegen het afstandblokje. Markeer de ontmoeting met de laatste volle tegel en snij de tegel op maat. Als u de versneden tegel weer 180° draait, kunt u ze uitlijnen en vastklikken.

Tegels snijden: leg een winkelhaak op de tegel, decor naar boven, en snij meerdere keren langs de lat over de tegel. U zal de tegel niet in twee snijden, maar een diepe snee maken in het oppervlak. Zo kunt u de tegel eenvoudig breken. Snij vervolgens nog eens door de geïntegreerde ondervloer. De tegels van 1230x615 mm zijn door hun dikte en grootte moeilijker te snijden. U gebruikt beter een hand- of decoupeerzaag.

- 4** Voor de volgende rij start u met een nieuwe tegel, die u zo snijdt dat zijn hoekpunt uitkomt op de helft van de aanliggende tegel in de vorige rij. Hou deze tegel onder een hoek van 20-30° in het kliksysteem op de lange kant van de vorige rij, en schuif links op tot het afstandsblokje. Laat dan de tegel zachtjes zakken, en controleer dat hij correct geklikt is. Eventueel kunt u nog even aantikken met een slagblok of stukje tegel en de hamer.
- 5** TIP: na de installatie van elke rij, gebruik een slagblok of stukje tegel om de tegels op de lange kant goed aan te kloppen. Zo bent u zeker dat de tegels correct in elkaar geklikt zijn. U moet de klik horen! Als u merkt dat er toch een opening of hoogteverschil is, demonteer dan de tegel. Let op dat u de klik niet kapot klopt. Mocht dit toch gebeuren, vervang dan de tegels. Als de klik kapot is, kan er na verloop van tijd een opening ontstaan tussen de tegels

Voor de derde rij begint u opnieuw met een tegel met de zelfde afmetingen als de eerste tegel in de eerste rij.

- 6** Om de laatste rij te plaatsen hebt u verschillende mogelijkheden:
 - Meet de ruimte tussen de laatste rij (vanaf het decor) tot aan de muur minus 8 mm. Zet deze maat over op de tegel en snij hem op maat
 - Draai de tegel horizontaal 180° en leg hem tot aan het afstandblokje, en bovenop de vorige rij. Markeer de ontmoeting en zaag de tegel op maat

TIP: Als de muur niet volledig recht is, waardoor het risico bestaat dat de vloer ofwel op minder dan 8 mm ligt, ofwel op een afstand die te groot is om nog door een plint gedekt te worden, meet dan op verschillende plaatsen. Zo kunt u de tegel mooi op maat zagen en blijft de voeg netjes 8 mm.

- 7** Als u rondom buizen moet werken, zorgt u er idealiter voor dat de buis zit op de ontmoeting tussen twee tegels. Zo kunt u, met respect van de uitzettingsruimte van 8 mm, mooi rond de buis werken. Komt de buis noodgedwongen middenin een plank, dan zal u een stukje uit de tegel moeten zagen. Snij dit stukje bij om ruimte te laten voor de buis, en zet het dan terug, eventueel met wat lijm om het op zijn plaats te houden.
- 8** Deurlijsten moet u eventueel inkorten zoals hierboven beschreven. Als u een profiel moet plaatsen in het deurgat, snij dan ook de tegels op maat om ruimte te laten voor dit profiel. Plaats het eventuele profiel zo dat het net onder het deurblad past, en dus niet zichtbaar is wanneer de deur gesloten is.

Parquetvinyl

by lamett

Aan ramen tot aan de grond moet u een eindprofiel plaatsen. Hou hier rekening mee wanneer u de betreffende tegels op maat zaagt: behoud steeds 8 mm uitzetruimte tussen de tegel en de basisrail van het profiel. Het profiel zelf dekt dan de uitzetruimte af.

Verwijder de afstandblokjes als u klaar bent met de kamer. Nu kunt u beginnen met de plinten en afwerkingsprofielen.

OPSTART EN AFWERKING (IN VERBAND, voor vierkante tegels)

Reinig de vloer grondig en open dan verschillende pakken.

Controleer de tegels op schade of andere gebreken.

De eerste handeling is het plaatsen van profielen. U moet eindprofielen aanbrengen bij raamkozijnen of vast meubilair, T-profielen waar de vloer een ander soort vloer van dezelfde dikte ontmoet, of overgangsprofielen waar de vloer een andere vloer van een andere dikte ontmoet. Installeer eerst de rails van de profielen door ze vast te schroeven of te lijmen. Laat altijd een uitzettingsvoeg tussen de rail en de vloer. Het eigenlijke profiel dat aan het einde van de installatie wordt vastgeklikt of vastgeschroefd, zal de ruimte dichten.

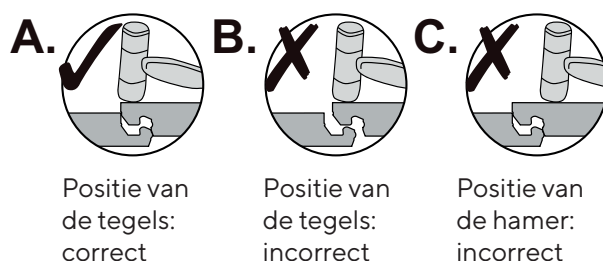
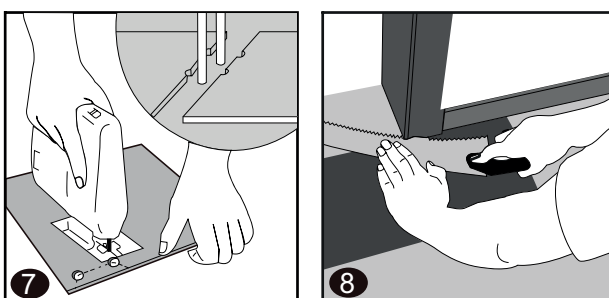
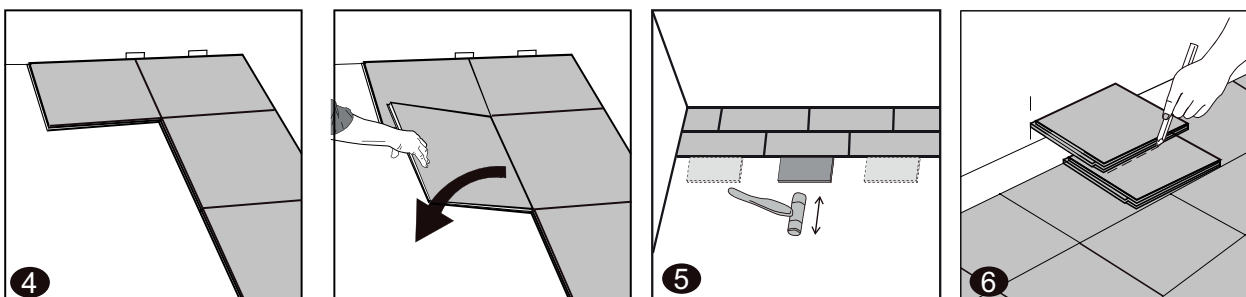
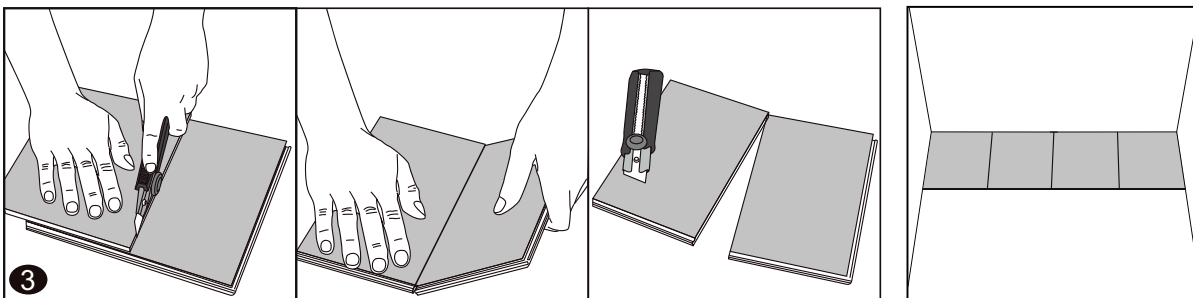
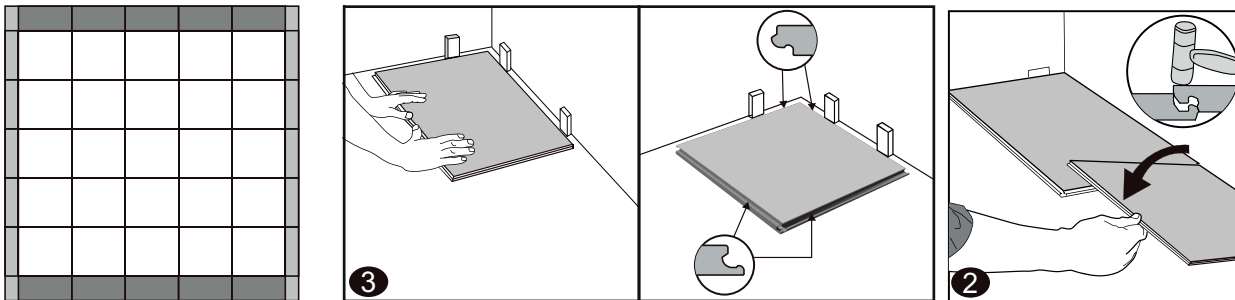

Parquetvinyl

by lamett

Meet de ruimte goed op, en wel zo dat de eerste tegel in de linkerhoek de zelfde afmetingen heeft als de tegels in de andere hoeken. Tegels tegen de linkse muur hebben de zelfde afmetingen als die tegen de rechtse muur, tegels van de eerste rij hebben de zelfde afmetingen als die van de laatste rij. Tegen de muren van de ruimte liggen dus alleen versneden tegels, alle andere tegels zijn "volledig".

- 1** Begin de installatie in de linkerhoek van de ruimte, en werk van links naar rechts. Leg de eerste tegel op 8 mm van de muur met behulp van de afstandblokje.
- 2** Lijn de tweede tegel perfect uit met de eerste. Zorg ervoor dat het kliksysteem op de kopse kant van de tweede tegel mooi bovenop dat van de eerste tegel ligt, en tik het vast met de hamer. Controleer of de tegels correct geklikt zijn, in een zelfde lijn en zonder hoogteverschillen. Merkt u toch een verschil op, volg dan de stappen om de tegels te demonteren verder in deze handleiding.

AANDACHT: Probeer het klikken niet te forceren wanneer de kopse kanten niet perfect uitgelijnd zijn. U riskeert het kliksysteem op de korte kant permanent te beschadigen.

- 3** Voor de laatste tegel in de eerste rij : meet de afstand vanaf de rand van het decor (niet het kliksysteem) tot de muur, minus de uitzegvoeg van 8 mm. Snij de tegel op maat, gemeten vanaf de linkerkant van een volle tegel. Alternatief : neem een volle tegel, draai deze horizontaal over 180°, en leg hem tot tegen het afstandblokje. Markeer de ontmoeting met de laatste volle tegel en snij de tegel op maat. Als u de versneden tegel weer 180° draait, kunt u ze uitlijnen en vastklikken.

Tegels snijden: leg een winkelhaak op de tegel, decor naar boven, en snij meerdere keren langs de lat over de tegel. U zal de tegel niet in twee snijden, maar een diepe snee maken in het oppervlak. Zo kunt u de tegel eenvoudig breken. Snij vervolgens nog eens door de geïntegreerde ondervloer.

- 4** Voor de volgende rijen zorgt u dat de tegels perfect uitgelijnd blijven. Voor elke nieuwe rij houdt u de tegel onder een hoek van 20-30° in het kliksysteem op de lange kant van de vorige rij, en schuift links op tot het afstandsblokje. Laat dan de tegel zachtjes zakken, en controleer dat hij correct geklikt is. Eventueel kunt u nog even aantikken met een slagblok of stukje tegel en de hamer.
- 5** **TIP:** na de installatie van elke rij, gebruik een slagblok of stukje tegel om de tegels op de lange kant goed aan te kloppen. Zo bent u zeker dat de tegels correct in elkaar geklikt zijn. U moet de klik horen ! Als u merkt dat er toch een opening of hoogteverschil is, demonteer dan de tegel. Let op dat u de klik niet kapot klopt. Mocht dit toch gebeuren, vervang dan de tegels. Als de klik kapot is, kan er na verloop van tijd een opening ontstaan tussen de tegels.

- 6** Om de laatste rij te plaatsen hebt u verschillende mogelijkheden :
 - Meet de ruimte tussen de laatste rij (vanaf het decor) tot aan de muur minus 8 mm. Zet deze maat over op de tegel en snij hem op maat
 - Draai de tegel horizontaal 180° en leg hem tot aan het afstandblokje, en bovenop de vorige rij. Markeer de ontmoeting en zaag de tegel op maat

TIP : Als de muur niet volledig recht is, waardoor het risico bestaat dat de vloer ofwel op minder dan 8 mm ligt, ofwel op een afstand die te groot is om nog door een plint gedekt te worden, meet dan op verschillende plaatsen. Zo kunt u de tegel mooi op maat zagen en blijft de voeg netjes 8 mm.

- 7** Als u rondom buizen moet werken, zorgt u er idealiter voor dat de buis zit op de ontmoeting tussen twee tegels. Zo kunt u, met respect van de uitzettingsruimte van 8 mm, mooi rond de buis werken. Komt de buis noodgedwongen middenin een plank, dan zal u een stukje uit de tegel moeten zagen. Snij dit stukje bij om ruimte te laten voor de buis, en zet het dan terug, eventueel met wat lijm om het op zijn plaats te houden.
- 8** Deurlijsten moet u eventueel inkorten zoals hierboven beschreven. Als u een profiel moet plaatsen in het deurgat, snij dan ook de tegels op maat om ruimte te laten voor dit profiel. Plaats het eventuele profiel zo dat het net onder het deurblad past, en dus niet zichtbaar is wanneer de deur gesloten is.

Parquetvinyl

by lamett

Aan ramen tot aan de grond moet u een eindprofiel plaatsen. Hou hier rekening mee wanneer u de betreffende planken op maat zaagt : behoud steeds 8 mm uitzetruimte tussen de tegel en de basisrail van het profiel. Het profiel zelf dekt dan de uitzetruimte af.

Verwijder de afstandblokkjes als u klaar bent met de kamer. Nu kunt u beginnen met de plinten en afwerkingsprofielen.

ONDERHOUD

Hou altijd een extra pak achter de hand mocht u eventueel iets moeten repareren.

Je kan tijdens en na de plaatsing meteen op de vloer lopen. Een speciale behandeling na de plaatsing is niet nodig. De vloer is al afgewerkt met een coating die je vloer gemakkelijk maakt in onderhoud.

Stofzuig ten slotte de vloer en dweil eventueel nog eens na om alle stof te verwijderen. Kies een neutraal schoonmaakmiddel zoals bv Easy Peasy Floor Care (geen bleekmiddel, geen middelen die schurend zijn, geen middelen die was of olie bevatten)

Vermijd vuil, water, zand, steentjes en daaruit volgende krassen door aan de ingangen een vloermat te leggen. Let er wel op dat de mat geen rubber onderkant heeft, want rubber en pvc reageren onvermijdelijk en onomkeerbaar.

Als u de ruimte na de plaatsing weer inricht, voorzie dan de meubelpoten meteen van viltjes (en zeker niet van rubber pads). Zo voorkomt u allerlei krassen. Bureaustoelen moeten voorzien zijn van zachte wielen (type W), anders moet u een beschermingsmat op de vloer leggen. Sleep nooit zware voorwerpen over de vloer.

Verwijder overtollig water, vloeistoffen en vlekken onmiddellijk.

REPARATIE

Mocht een tegel zwaar beschadigd raken, dan kunt u ze verwijderen en vervangen door een nieuwe tegel. Hanteer daarvoor de volgende procedure:

- Tape de omringende tegels af met schilderstape om ze te beschermen tijdens de reparatie
- Teken de diagonalen van de beschadigde tegel af
- Stel een cirkelzaag in op de dikte van de tegels, of gebruik een multitool met zaagblad voor metaal om de tegel door te zagen op de afgetekende diagonalen
- Let op dat u niet zaagt in de omringende tegels
- Als u klaar bent, moet de tegel nu in vier stukken gezaagd zijn. Met een schroevendraaier kunt u een eerste stuk omhoog tillen en verwijderen. Daarna kan u ook de drie andere delen optillen en verwijderen. Dat kan u doen zonder de klikverbinding van de omringende tegels te beschadigen.
- Zorg dat er geen restjes achterblijven, stofzuig indien nodig.
- Neem een nieuwe tegel en verwijder de groef van de lange en korte kant. Dat kan met een breekmes, zodat u het oppervlak van de tegel zelf niet beschadigt.
- Breng "superlijm" in een dun straaltje aan op de randen van de tegels rondom de te vervangen tegel.
- Verwijder overtollige lijm onmiddellijk van het oppervlak van de tegels volgens de instructies van de lijmfabrikant.
- Houd de nieuwe tegel in een hoek van 45 graden. Schuif de klik die nog aanwezig is in de groef van de bestaande aangrenzende tegel. Laat de tegel voorzichtig op zijn plaats zakken. Gebruik een rubberen hamer en een aanslagblok om de nieuwe tegel volledig op zijn plaats te tikken.
- Zet een gewicht op de tegel tot de lijm volledig uitgedroogd is.

DEMONTAGE

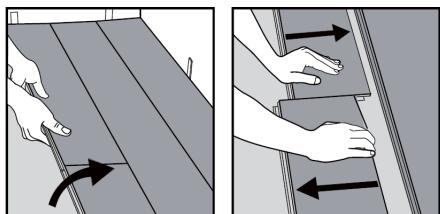

Als u de vloer wil verwijderen, dan moet u dat rij per rij doen, in de omgekeerde richting van installatie. Til de tegels op tot de klik op de lange zijde loskomt. Leg de tegels plat op de grond en schuif ze uit elkaar. Gaat het schuiven moeilijk, til dan de tegels lichtjes op ter hoogte van het kliksysteem (een paar cm volstaat) en schuif ze zo uit elkaar.

3. Visgraat

INSTALLATIE-INSTRUCTIES

PARQUETVINYL VISGRAAT
MET GEÏNTEGREERDE ONDERVLOER

Bedankt dat u voor ons koos! Als u uw vloer zorgvuldig installeert en onderhoudt, zal die er jaren perfect uitzien.

Parquetvinyl planken zijn geschikt voor residentieel en commercieel gebruik binnen. Lees alle instructies vóór u start met de installatie. Bij een onjuiste installatie vervalt de garantie. Voor specifieke vragen verwijzen we u graag naar onze FAQ-pagina op onze website www.parquetvinyl.com

Scan de QR-code en
bekijk de installatievideo:



VOORBEREIDING

BESTAANDE VLOER

Plaats het product alleen binnenshuis, in alle ruimtes met uitzondering van:

- ruimtes met een afvoer (zoals douches en garages)
- continu vochtige ruimtes zoals sauna's of rondom zwembaden
- onverwarmde ruimtes waar de temperatuur onder 10°C daalt
- kapsalons (vanwege chemicaliën)
- ruimtes waar veelvuldig contact met rubber onvermijdelijk is: fietsen showrooms, bandenopslag,...

In geval van een nieuw aangelegd vloerverwarmingssysteem in een nieuwe chape, moet het systeem vóór installatie op maximale capaciteit draaien om eventueel restvocht uit de chape te persen. Informeer bij de leverancier van het verwarmingssysteem hoe u dit veilig kunt doen. Schakel uw vloerverwarming of vloerkoeling uit 24 uur voordat u begint met installeren.

Het eindresultaat hangt sterk af van de voorbereiding van de bestaande vloer.

De vloer moet proper, vlak, droog en stabiel zijn. Verwijder alle resten van pleister, verf, lijm, vet, oplosmiddelen, was,... Alle vormen van zachte vloerbedekking en zwevende vloeren moeten eveneens verwijderd worden : tapijt, naaldvilt, linoleum, balatum, niet-verlijmd vinyl, loose-lay, peel&stick, zwevend laminaat of parket, enz. Parquetvinyl mag wel geplaatst worden op dekvloeren, beton en andere harde vloerbedekkingen.

Neem extra voorzorgen als u installeert op een houten vloer. Plaats Parquetvinyl niet op een houten vloer die rechtstreeks op beton ligt. Plankenvloeren op een houten constructie moeten voldoende vlak zijn en stevig bevestigd. Losse planken moeten vastgespijkerd of geschroefd worden, kapotte planken vervangen en grote gaten of scheuren gevuld. Controleer of de vloer vrij is van houtworm of andere insectenplagen. Zorg ervoor dat de houten vloer geventileerd kan blijven, zodat hij niet gaat rotten. Het is ook aan te raden om de vloer dwars op de richting van oorspronkelijke houten vloer te leggen.

De maximale afwijking op de vlakheid van de vloer is 5 mm over een lengte van 3 meter en 1 mm over een lengte van 20 cm. Putten en openingen moeten worden opgevuld, oneffenheden moeten worden weggewerkt. Als u bovenop een tegelvloer plaatst, mogen de voegen niet breder zijn dan 5 mm, en niet dieper dan 4 mm. Egaliseer indien nodig met egalisatiemiddel.

De ondervloer moet aan volgende criteria voldoen:

- maximaal 65% relatieve vochtigheid bij 20° C
- temperatuur van de vloer minimum 12°C
- volgens de CM-methode (carbuurmeting) maximaal 2.5% (cementgebonden dekvloeren) en 0.7% (anhydriet dekvloeren), in ruimtes zonder vloerverwarming
- volgens de CM-methode maximaal 1.5% (cementgebonden dekvloeren) en 0.5% (anhydriet dekvloeren), in ruimtes met vloerverwarming

Indien de ondervloer/plaatsingsomstandigheden niet voldoen aan de hierboven vermelde voorwaarden, vermijd dan de installatie van de vloer. Breng de nodige correcties aan, of neem contact op met uw leverancier.

Parquetvinyl is waterbestendig, maar vormt zelf geen vochtscherm. Is uw vloer niet dampdicht, plaats dan een dampdichte folie over de volledige ruimte en trek de folie aan de muren op tot boven het niveau van de afgewerkte vloer. Het is ook aanbevolen om in vochtige ruimtes zoals de badkamer zo'n folie aan te brengen.

Parquetvinyl

by lamett

OPMETING

Meet uw ruimtes zorgvuldig op en bereken 10 % extra voor snijafval. Hoe complexer de ruimte (uitsprongen, zuilen,...) hoe meer u dient te voorzien.

Gaat u plaatsen in een ruimte met een lengte of breedte van meer dan 20 meter? Voorzie dan zeker ook de nodige profielen voor de uitzettingsvoeg. Als u de planken plaatst in ruimtes met extreme temperatuurschommelingen, voorzie dan uitzettingsvoegen na 10 meter.

"Extreme" ruimtes zijn plaatsen waar de temperatuur aan de vloer kan oplopen tot meer dan 50° C. Aan grote zuidgerichte raampartijen zijn dergelijke temperaturen geen uitzondering. Zonnewering is daarom een nuttige investering, al was het maar om het binnenklimaat comfortabel te houden.

Zijn er ruimtes in huis die wel vloerverwarming hebben en andere niet? Voorzie dan ook de nodige overgangsprofielen om deze ruimtes van elkaar te scheiden. Ook ruimtes die anders verwarmd worden (zoals badkamers) scheidt u met profielen van de aanliggende ruimtes.

Het is nuttig om nu al de legrichting te bepalen en uit te rekenen hoe u de planken in de breedte optimaal over de ruimte verdeelt.

Het is noodzakelijk om vooraf goed uit te tekenen hoe u de visgraat gaat plaatsen. De vloer kan immers maar in één richting geïnstalleerd worden (naar u toe). Daardoor is het vaak niet mogelijk om meerdere ruimtes naadloos te installeren, en zijn tussenprofielen noodzakelijk.

Enkele voorbeelden:

- L-vormige ruimte: start 'bovenaan' van links naar rechts. In de 'voet' van de L werkt u meteen tot helemaal rechts, zo dicht mogelijk tegen de muur, en dan weer van links naar rechts naar 'beneden'.
- r-vormige ruimte: start 'bovenaan' van links naar rechts, en werk dan in het been verder naar 'beneden'.
- П-vormige ruimte: start 'bovenaan' van links naar rechts, en zo door naar het linkse 'been' tot dat volledig is afgewerkt. Leg dan weer aan bij het rechtse 'been'.
- U-vormige ruimte : hier is het noodzakelijk om de vloer te plaatsen zoals in de П-vorm. Als u zou starten in het linkse 'been', dan kunt u niet meer 'omhoog' werken in het rechtse 'been'.
- T-vormige ruimte : begin 'bovenaan' links en werk het horizontale deel volledig af voor u aan het 'been' begint.

TRANSPORT EN OPSLAG

De pakken moeten steeds horizontaal en op een vlakke ondergrond vervoerd en opgeslagen worden. Zet de pakken nooit rechtop om beschadiging van het kliksysteem te voorkomen. Sla de pakken ook niet op in een zeer koude (minder dan 10°C), een zeer warme (meer dan 40°C) of zeer vochtige ruimte.

Als de pakken 12 uur voor de installatie blootgesteld werden aan deze extreme temperaturen, dan moet u ze minstens 12 uur laten acclimatiseren in de ruimte waar ze geplaatst worden. Voor een optimale acclimatisatie legt u de pakken niet tegen elkaar aan, bij een kamertemperatuur tussen 20 en 25° C.

INSTALLATIE

ONDERLAAG

Parquetvinyl is al voorzien van een geïntegreerde ondervloer. Daardoor kunt u meteen beginnen met de plaatsing. Gebruik in geen geval een extra onderlaag : de vloer ligt dan op een te zachte ondergrond, wat kan leiden tot beschadiging van het kliksysteem. Moet u de bestaande vloer om één of andere reden toch ophogen, doe dat dan met harde panelen of egalisatie. Als er geen dampscherm in de draagvloer is verwerkt, plaats er dan een onder de Parquetvinyl. De folie moet ononderbroken zijn en opgetrokken boven het niveau van de afgewerkte vloer. Om zeker te zijn van geschikte producten of systemen: informeer bij uw verdeler, installateur of aannemer.

VLOERVERWARMING (WATER, ELEKTRICITEIT EN INFRAROOD) EN VLOERKOELING

Parquetvinyl kan geïnstalleerd worden op vloeren met vloerverwarming of -koeling, voor zover de temperatuur aan de oppervlakte van de vloer nooit boven de 28°C ligt, en de vloerkoeling niet wordt ingesteld onder de dauwpunttemperatuur. Dek de vloer nooit af met tapijt. Scheid zones met en zonder vloerverwarming van elkaar mits uitzettingsprofielen.

Voor systemen ingewerkt in de dekvloer:

- Enkel systemen op lage temperatuur, zowel elektrisch als warm water.
- Er moet zeker 4 cm ruimte zijn tussen Parquetvinyl en de verwarmingselementen.

Voor systemen met vloerkoeling:

- Vloerkoeling moet uitgerust zijn met een controle- en veiligheidssysteem dat voorkomt dat de temperatuur niet onder het 'dauwpunt' zakt. Dat is de temperatuur waarbij er condens gevormd wordt tussen de dekvloer en Parquetvinyl.

De temperatuur van het dauwpunt is geen vast gegeven, maar verhoudt zich tot de kamertemperatuur en de vochtigheidsgraad. Een vuistregel voor het dauwpunt is 18°C bij een normale luchtvochtigheid (50-60%) en kamertemperatuur van 20-22°C. Bij heel hoge luchtvochtigheid ligt het dauwpunt al op 22°C. Gebruik een vloerkoeling dus zeker niet om een ruimte actief te koelen door de temperatuur heel laag in te stellen !

Voor systemen op de dekvloer (elektrisch en infrarood):

- Deze systemen in matten mogen elkaar niet overlappen, en het vermogen moet beperkt zijn tot 60 W/m². Systemen met grote vermogens kunnen te snel warmte ontwikkelen en zo de vloer beschadigen.

De vloerverwarming moet geïnstalleerd zijn volgens de voorschriften van de leverancier en volgens de algemeen geldende voorschriften en regels. Voor extra informatie verwijzen we u naar de producent of installateur van het verwarmings- of koelingssysteem.

Schakel het systeem uit ten minste 24 uur voor installatie. Zorg er wel voor dat de kamertemperatuur tijdens de installatie tussen 20 en 25°C ligt. 24 uur na de installatie moet u het systeem ook gradueel opstarten, met een maximum van 5°C per dag tot de kamertemperatuur bereikt is. Als u het systeem meteen op volle kracht inschakelt, kan de sterke warmteontwikkeling uw vloer beschadigen.

INSPECTIE

Controleer voor het leggen van de vloer of het batchnummer van de geleverde vloer identiek is (staat op de verpakking). Het is raadzaam om dozen met hetzelfde batchnummer per ruimte te verwerken, dit om eventuele kleur- of glansverschillen in 1 oppervlak te voorkomen.

Open de pakken pas als u start met de installatie. Zorg ervoor dat de kamertemperatuur tijdens de installatie 20 tot 25°C is.

Bij het openen van de verpakking kunnen de planken een specifieke geur afgeven, eigen aan een nieuw product. Deze geur verdwijnt na enkele uren.

Controleer elke plank bij daglicht op defecten of verschillen in kleur en glans. Inspecteer het kliksysteem op schade. Er worden geen klachten op oppervlaktefouten geaccepteerd na installatie.

Klachten op kleurverschillen tussen de stalen bij een verdeler en de effectief geleverde vloer moeten gesignaleerd worden vóór installatie. Eens geïnstalleerd gaat u akkoord met het uitzicht van de planken.

Uiterst belangrijk : elke pak van Parquetvinyl Visgraat bevat evenveel 'linkse' als 'rechtse' planken. Voor de visgraat-installatie gebruikt u steeds altemeerend een linkse en een rechtse plank. De richting staat gemarkeerd op de rug van elke plank. Als u twijfelt, houdt u de plank met de groef op de lange kant naar u toe: als de groef op de korte kant links zit, dan is het een linkse plank en vice versa.

BASISREGELS VOOR DE INSTALLATIE

Plaats Parquetvinyl alleen binnenshuis, en niet in garages, ruimtes met ingewerkte afvoerputjes, of continu natte ruimtes zoals douches, sauna's en aan de rand van zwembaden.

Parquetvinyl wordt geplaatst als een zwevende vloer. Dit betekent dat de vloer steeds vrij moet kunnen bewegen, en dat de plaatsing van de vloer de allerlaatste fase is in het bouwproject.

Keukens, kookeilanden en vast meubilair worden geplaatst vóór u begint met de installatie van Parquetvinyl. Met 'vast' meubilair bedoelen we meubilair dat ingebouwd is en niet bedoeld is om ooit te verplaatsen. Dit geldt ook voor haarden en kachels. Meubilair op poten mag max. 1 ton wegen; de puntlast van de poten mag 50kg/cm² niet overschrijden.

Er moet steeds een uitzetvoeg van 8 mm bewaard blijven.

Aan muren wordt de voeg afgedekt met een plint, dilatatievoegen worden afgewerkt met een T-profiel, net als de aansluiting met andere vloerbedekkingen. Is er een hoogteverschil, gebruik dan een aanpassingsprofiel. Ook aan ramen tot op de grond moet de uitzetvoeg bewaard blijven. Hier kunt u de voeg afwerken met een eindprofiel.

Ook rond zuilen, kolommen, buizen en leidingen, ... moet u de 8 mm uitzetvoeg respecteren.

Deurlijsten moeten misschien ook ingekort worden. Gebruik een restje plank om de deurlijst op de juiste hoogte af te zagen. De dikte van het zaagblad zorgt voor de nodige ruimte tussen vloer en deurlijst. Misschien moet u de deur zelf ook inkorten, hou hier rekening mee.

Plinten worden altijd aan de muur bevestigd, nooit aan de vloer. Spuit/kit de naad tussen plint en vloer niet op!

Meng planken uit verschillende dozen om te vermijden dat donkere, lichtere of identieke planken dicht bij elkaar liggen.

Vloeren in vochtige ruimtes moeten fysiek gescheiden zijn van aangrenzende ruimtes (uitzettingvoeg aan de deur).

Beslis finaal de legrichting en hou de breedtes van uw eerste en laatste rij in gedachten. De planken in deze rijen mogen niet minder dan 50 mm breed zijn. Pas indien nodig de breedte van de eerste rij aan.

- BENODIGDHEDEN**
- | | |
|--|---|
| <input type="checkbox"/> Afstandblokjes | <input type="checkbox"/> Potlood |
| <input type="checkbox"/> Rubberen hamer | <input type="checkbox"/> Rol- en plooiometer |
| <input type="checkbox"/> T-lat of winkelhaak | <input type="checkbox"/> Kwalitatief breekmes en/of decoupeerzaag |
| <input type="checkbox"/> Cirkelzaag of invalzaag | <input type="checkbox"/> Eventueel een aluminium lat om planken in de lengte op maat te snijden |

OPSTART EN AFWERKING (OPTIE 1: VISGRAATPATTERN)

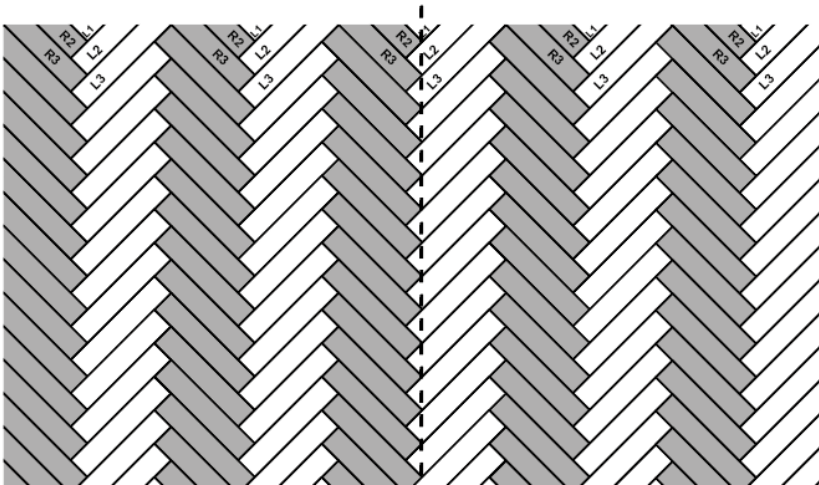

- 1 Reinig de vloer grondig en open dan verschillende pakken. Hou de linkse en rechtse planken goed gescheiden, en leg ze klaar met de groef op de lange zijde naar u toe.

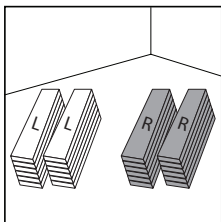

Controleer de planken op schade of andere gebreken.

- 2 De eerste handeling is het plaatsen van profielen. U moet eindprofielen aanbrengen bij raamkozijnen of vast meubilair, T-profielen waar de vloer een ander soort vloer van dezelfde dikte ontmoet, of overgangprofielen waar de vloer een andere vloer van een andere dikte ontmoet. Installeer eerst de rails van de profielen door ze vast te schroeven of te lijmen. Laat altijd een uitzettingsvoeg tussen de rail en de vloer. Het eigenlijke profiel dat aan het einde van de installatie wordt vastgeklikt of vastgeschroefd, zal de ruimte dichtmaken.

Parquetvinyl

by lamett

- 3** Om te starten, gebruik de snijtekening die gedrukt staat op de binnenkant van de doos om de vijf beginstukken te snijden (L1, L2, L3, R1, R2). U zal vijf planken nodig hebben (3 linkse en 2 rechtse). U kan slechts 1 stuk snijden uit 1 plank, dit betekent dat u 5 planken zal nodig hebben voor het snijden van de 5 stukken.

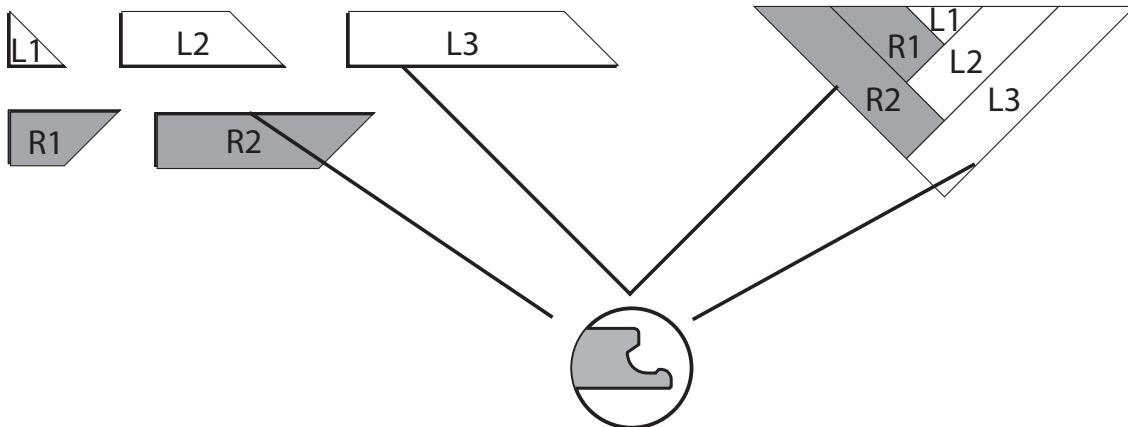

- 4** Lijn de eerste startset uit met het midden van de ruimte, waarbij de middellijn door de top van de visgraat loopt. Houd steeds 8 mm afstand van de muur door afstandsblokjes te gebruiken.

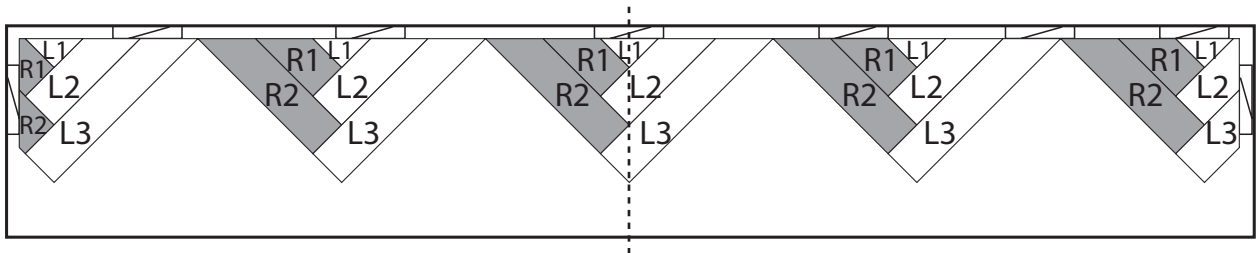

- 5** Maak nu de volgende startsets die u zal nodig hebben volgens de breedte van de kamer. U kunt de startsets met elkaar verbinden met een volledige plank.

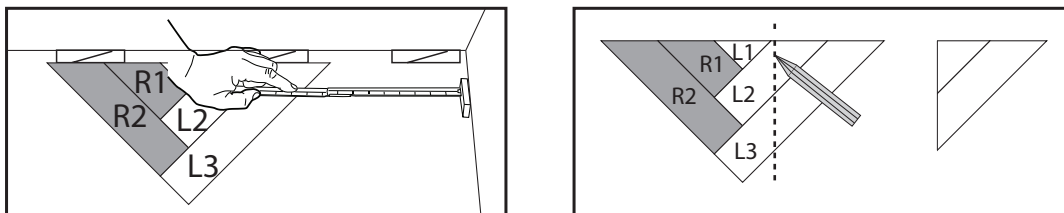

- 6** Als de hele breedte van de kamer is gelegd met deze startsets, kunt u verder installeren met volledige planken tot de volledige ruimte is gelegd. Hou steeds rekening met de uitzetvoeg van 8 mm.

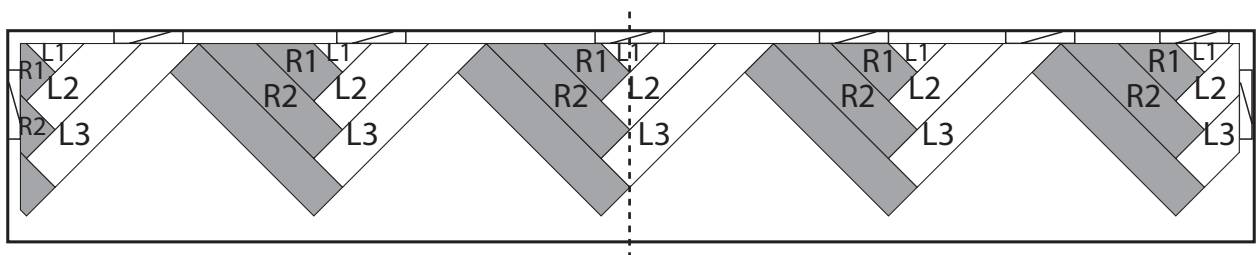

Let er steeds op dat u perfecte hoeken van 90° maakt. Als u merkt dat een lange of korte kant niet goed aansluit, dan is dat omdat de benen van de visgraat te 'breed' of te 'smal' staan. Klop dan aan met een restje plank en een rubberen hamer tot de verbinding netjes sluit en ga dan pas verder met installeren. Als u dit in het begin nalaat, dan zal u verder in de installatie problemen ondervinden ... opnieuw starten is dan de enige oplossing.

Parquetvinyl

by lamett

Let op dat u de klik niet kapot klopt. Mocht dit toch gebeuren, vervang dan de planken. Als de klik kapot is, kan er na verloop van tijd een opening ontstaan tussen de planken.

- 7** **AANDACHT:** Probeer het klikken niet te forceren wanneer de kopse kanten niet perfect uitgelijnd zijn. U riskeert het kliksysteem op de korte kant permanent te beschadigen.
- 8** **Planken snijden:** leg een winkelhaak op de plank, decor naar boven, en snij meerdere keren langs de lat over de plank. U zal de plank niet in twee snijden, maar een diepe snee maken in het oppervlak. Zo kunt u de plank eenvoudig breken. Snij vervolgens nog eens door de geïntegreerde ondervloer.
- 9** Als u rondom buizen moet werken, zorgt u er idealiter voor dat de buis zit op de ontmoeting tussen twee planken. Zo kunt u, met respect van de uitzettingsruimte van 8 mm, mooi rond de buis werken. Komt de buis noodgedwongen middenin een plank, dan zal u een stukje uit de plank moeten zagen. Snij dit stukje bij om ruimte te laten voor de buis, en zet het dan terug, eventueel met wat lijm om het op zijn plaats te houden.
- 10** Deurlijsten moet u eventueel inkorten zoals hierboven beschreven. Als u een profiel moet plaatsen in het deurgat, snij dan ook de planken op maat om ruimte te laten voor dit profiel. Plaats het eventuele profiel zo dat het net onder het deurblad past, en dus niet zichtbaar is wanneer de deur gesloten is.

Aan ramen tot aan de grond moet u een eindprofiel plaatsen. Hou hier rekening mee wanneer u de betreffende planken op maat zaagt: behoud steeds 8 mm uitzetruimte tussen de plank en de basisrail van het profiel. Het profiel zelf dekt dan de uitzetruimte af.

Verwijder de afstandblokkjes als u klaar bent met de kamer. Nu kunt u beginnen met de plinten en afwerkingsprofielen.

OPSTART EN AFWERKING (OPTIE 2: DIAGONAAL VISGRAATPATTERN)

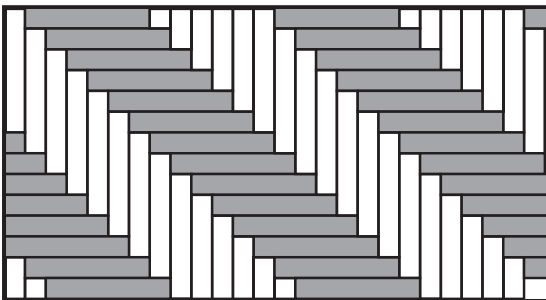

- 1** Reinig de vloer grondig en open dan verschillende pakken. Hou de linkse en rechtse planken goed gescheiden, en leg ze klaar met de groef op de lange zijde naar u toe.

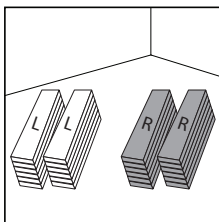

Controleer de planken op schade of andere gebreken.

- 2** De eerste handeling is het plaatsen van profielen. U moet eindprofielen aanbrengen bij raamkozijnen of vast meubilair, T-profielen waar de vloer een ander soort vloer van dezelfde dikte ontmoet, of overgangprofielen waar de vloer een andere vloer van een andere dikte ontmoet. Installeer eerst de rails van de profielen door ze vast te schroeven of te lijmen. Laat altijd een uitzettingsvoeg tussen de rail en de vloer. Het eigenlijke profiel dat aan het einde van de installatie wordt vastgeklikt of vastgeschroefd, zal de ruimte dichten.

Parquetvinyl

by lamett

- 3** Bepaal waar u de installatie begint (zie de voorbeelden voor L- en U-vormige ruimtes hierboven).

Leg nu eerst de linkse planken onder een hoek van 45 graden, nog altijd met de groeven naar u toe. Sluit dan de rechtse planken, ook met de groeven naar u toe, aan op de linkse planken, tot uw eerste rij volledig is inclusief de passtukken links en rechts aan de muur. Hou steeds rekening met de uitzetvoeg van 8 mm.

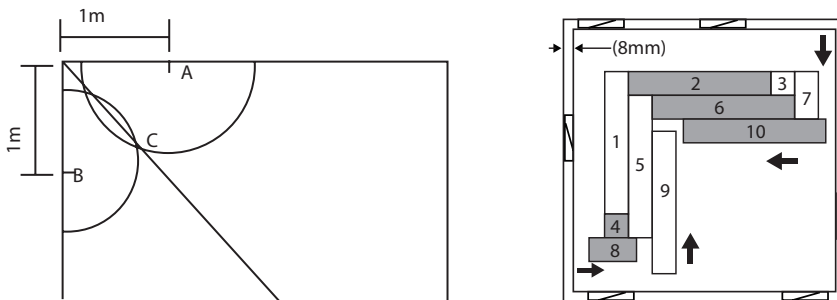

- 4** Leg nu een tweede rij en druk de sluitingen goed aan, er op lettend dat u perfecte hoeken van 90° maakt. Als u merkt dat een lange of korte kant niet goed aansluit, dan is dat omdat de benen van de visgraat te 'breed' of te 'smal' staan. Klop dan aan met een restje plank en een plastic hamer tot de verbinding netjes sluit en ga dan pas verder met installeren. Als u dit in het begin nalaat, dan zal u verder in de installatie problemen ondervinden ... opnieuw starten is dan de enige oplossing.

Let op dat u de klik niet kapot klopt. Mocht dit toch gebeuren, vervang dan de planken. Als de klik kapot is, kan er na verloop van tijd een opening ontstaan tussen de planken.

AANDACHT: Probeer het klikken niet te forceren wanneer de kopse kanten niet perfect uitgelijnd zijn. U riskeert het kliksysteem op de korte kant permanent te beschadigen.

- 5** Leg ook een derde en vierde rij volledig.
- 6** Schuif nu het volledige pakket van vier rijen weg van de muur. Om zeker te zijn dat u de vloer evenwijdig wegschuift, meet u vanaf de top van elke visgraat tot aan de muur.
- 7** Teken/smet een lijn, parallel aan de muur, op uw eerste vier rijen. Doe dat tussen de tweede en derde rij, zodat u zeker bent dat uw lijn ononderbroken over de planken loopt.
- 8** Gebruik een cirkelzaag of invalzaag, die u instelt op 5 mm, of een multitool met zaagblad voor metaal en zaag op de lijn de planken door. Bewaar de afgezaagde 'toppen', u kunt ze nog gebruiken in de laatste rij. Schuif de afgezaagde rijen nu tot tegen de muur, mits 8 mm uitzetvoeg.
- 9** Werk nu verder aan de vijfde en volgende rijen.
- 10** De passtukken links, rechts en voor de laatste rij kunt u naar keuze op maat snijden met een breekmes, decoupeerzaag of handzaag. Hele kleine passtukken kunt u best verlijmen.

Planken snijden: leg een winkelhaak op de plank, decor naar boven, en snij meerdere keren langs de lat over de plank. U zal de plank niet in twee snijden, maar een diepe snee maken in het oppervlak. Zo kunt u de plank eenvoudig breken. Snij vervolgens nog eens door de geïntegreerde ondervloer.

Parquetvinyl

by lamett

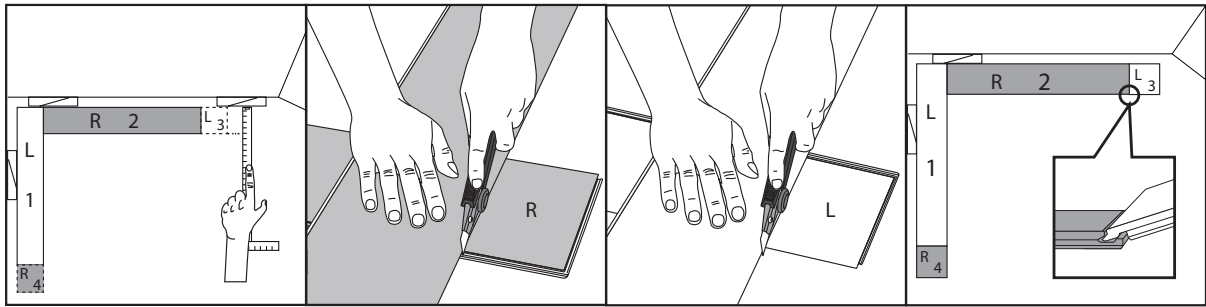

11 Als u rondom buizen moet werken, zorgt u er idealiter voor dat de buis zit op de ontmoeting tussen twee planken. Zo kunt u, met respect van de uitzettingsruimte van 8 mm, mooi rond de buis werken. Komt de buis noodgedwongen middenin een plank, dan zal u een stukje uit de plank moeten zagen. Snij dit stukje bij om ruimte te laten voor de buis, en zet het dan terug, eventueel met wat lijm om het op zijn plaats te houden.

12 Deurlijsten moet u eventueel inkorten zoals hierboven beschreven. Als u een profiel moet plaatsen in het deurgat, snij dan ook de planken op maat om ruimte te laten voor dit profiel. Plaats het eventuele profiel zo dat het net onder het deurblad past, en dus niet zichtbaar is wanneer de deur gesloten is.

Aan ramen tot aan de grond moet u een eindprofiel plaatsen. Hou hier rekening mee wanneer u de betreffende planken op maat zaagt: behoud steeds 8 mm uitzetruimte tussen de plank en de basisrail van het profiel. Het profiel zelf dekt dan de uitzetruimte af.

Verwijder de afstandblokjes als u klaar bent met de kamer. Nu kunt u beginnen met de plinten en afwerkingsprofielen.

OPSTART EN AFWERKING (OPTIE 3: DUBBELE VISGRAAT)

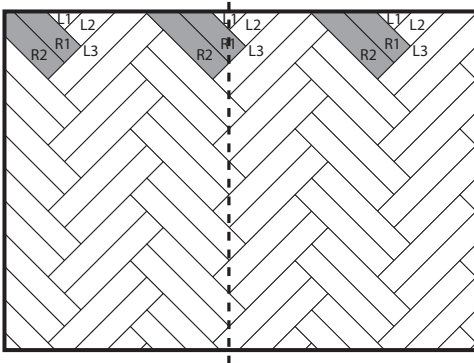

1 Reinig de vloer grondig en open dan verschillende pakken. Hou de linkse en rechtse planken goed gescheiden, en leg ze klaar met de groef op de lange zijde naar u toe.

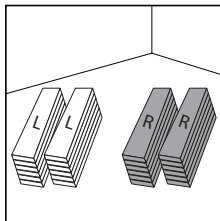

Controleer de planken op schade of andere gebreken.

2 De eerste handeling is het plaatsen van profielen. U moet eindprofielen aanbrengen bij raamkozijnen of vast meubilair, T-profielen waar de vloer een ander soort vloer van dezelfde dikte ontmoet, of overgangsprofielen waar de vloer een andere vloer van een andere dikte ontmoet. Installeer eerst de rails van de profielen door ze vast te schroeven of te lijmen. Laat altijd een uitzettingsvoeg tussen de rail en de vloer. Het eigenlijke profiel dat aan het einde van de installatie wordt vastgeklit of vastgeschroefd, zal de ruimte dichtten.

Parquetvinyl

by lamett

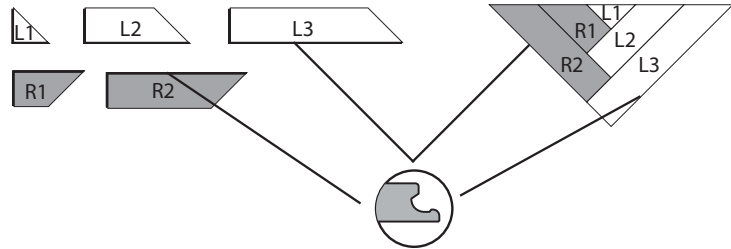
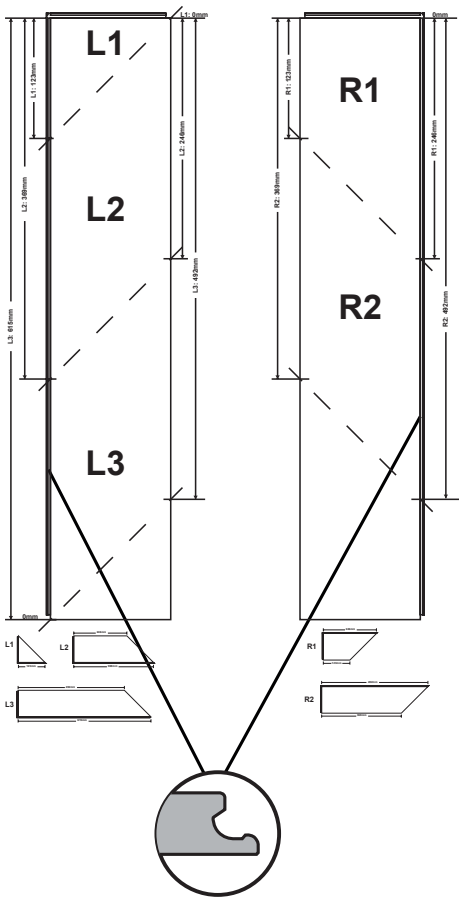

Plank	Groef-zijde	Tand-zijde
L1	123 mm	0 mm
L2	246 mm	123 mm
R1	369 mm	246 mm
R2	492 mm	369 mm
L3	615 mm	492 mm



3 Bepaal waar u de installatie begint (zie de voorbeelden voor L- en U-vormige ruimtes hierboven).

Leg nu eerst twee linkse planken onder een hoek van 45 graden, nog altijd met de groeven naar u toe. Sluit dan twee rechtse planken, ook met de groeven naar u toe, aan op de linkse planken, tot uw eerste rij volledig is inclusief de pastukken links en rechts aan de muur. Hou steeds rekening met de uitzetvoeg van 8 mm.

4 Leg nu een tweede rij, steeds met twee linkse en twee rechtse planken, en druk de sluitingen goed aan, er op lettend dat u perfecte hoeken van 90° maakt. Als u merkt dat een lange of korte kant niet goed aansluit, dan is dat omdat de benen van de visgraat te 'breed' of te 'smal' staan. Klop dan aan met een restje plank en een rubberen hamer tot de verbinding netjes sluit en ga dan pas verder met installeren. Als u dit in het begin nalaat, dan zal u verder in de installatie problemen ondervinden ... opnieuw starten is dan de enige oplossing.

Let op dat u de klik niet kapot klopt. Mocht dit toch gebeuren, vervang dan de planken. Als de klik kapot is, kan er na verloop van tijd een opening ontstaan tussen de planken.

AANDACHT: Probeer het klikken niet te forceren wanneer de kopse kanten niet perfect uitgelijnd zijn. U riskeert het kliksysteem op de korte kant permanent te beschadigen.

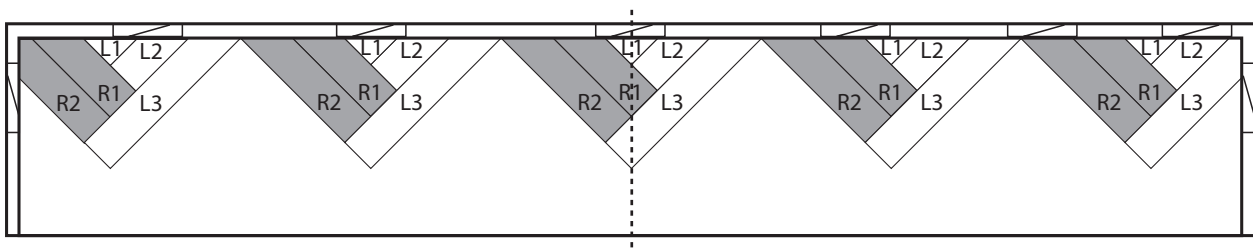

Parquetvinyl

by lamett

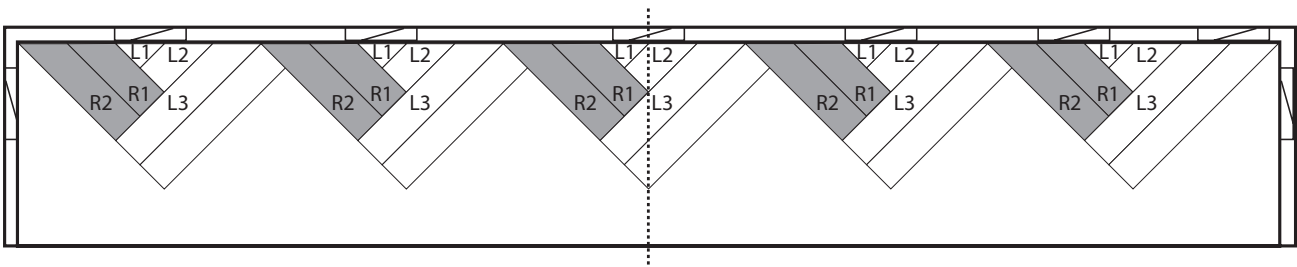
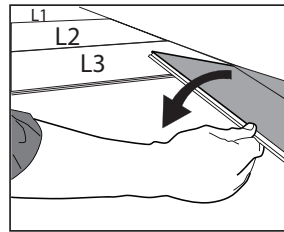
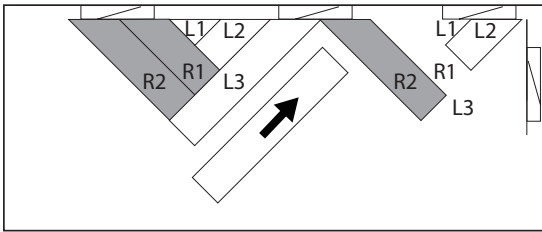

- 5 Leg ook een derde en vierde rij volledig.
- 6 Schuif nu het volledige pakket van vier rijen weg van de muur. Om zeker te zijn dat u de vloer evenwijdig wegschuift, meet u vanaf de top van elke visgraat tot aan de muur.
- 7 Teken/smet een lijn, parallel aan de muur, op uw eerste vier rijen. Doe dat tussen de tweede en derde rij, zodat u zeker bent dat uw lijn ononderbroken over de planken loopt.
- 8 Gebruik een cirkelzaag of invalzaag, die u instelt op 5 mm en zaag op de lijn de planken door. Bewaar de afgezaagde 'toppen', u kunt ze nog gebruiken in de laatste rij. Schuif de afgezaagde rijen nu tot tegen de muur, mits 8 mm uitzetvoeg.
- 9 Werk nu verder aan de vijfde en volgende rijen.
- 10 De passtukken links, rechts en voor de laatste rij kunt u naar keuze op maat snijden met een breekmes, decoupeerzaag of handzaag. Hele kleine passtukken kunt u best verlijmen.

Planken snijden: leg een winkelhaak op de plank, decor naar boven, en snij meerdere keren langs de lat over de plank. U zal de plank niet in twee snijden, maar een diepe snee maken in het oppervlak. Zo kunt u de plank eenvoudig breken. Snij vervolgens nog eens door de geïntegreerde ondervloer.

- 11 Als u rondom buizen moet werken, zorgt u er idealiter voor dat de buis zit op de ontmoeting tussen twee planken. Zo kunt u, met respect van de uitzettingsruimte van 8 mm, mooi rond de buis werken. Komt de buis noodgedwongen middenin een plank, dan zal u een stukje uit de plank moeten zagen. Snij dit stukje bij om ruimte te laten voor de buis, en zet het dan terug, eventueel met wat lijm om het op zijn plaats te houden.
- 12 Deurlijsten moet u eventueel inkorten zoals hierboven beschreven. Als u een profiel moet plaatsen in het deurgat, snij dan ook de planken op maat om ruimte te laten voor dit profiel. Plaats het eventuele profiel zo dat het net onder het deurblad past, en dus niet zichtbaar is wanneer de deur gesloten is.

Aan ramen tot aan de grond moet u een eindprofiel plaatsen. Hou hier rekening mee wanneer u de betreffende planken op maat zaagt: behoud steeds 8 mm uitzetruimte tussen de plank en de basisrail van het profiel. Het profiel zelf dekt dan de uitzetruimte af.

Verwijder de afstandblokkjes als u klaar bent met de kamer. Nu kunt u beginnen met de plinten en afwerkingsprofielen.

OPSTART EN AFWERKING (OPTIE 4: BLOK/MOZAÏEK)

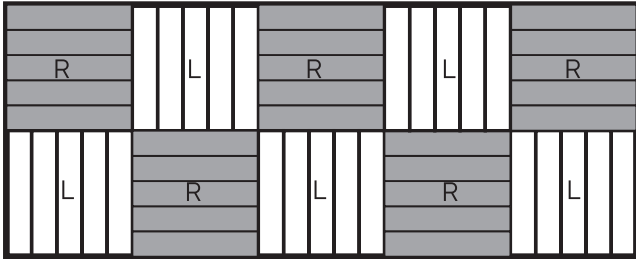

- 1 Reinig de vloer grondig en open dan verschillende pakken. Hou de linkse en rechtse planken goed gescheiden, en leg ze klaar met de groef op de lange zijde naar u toe.

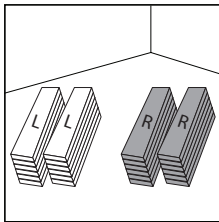

Controleer de planken op schade of andere gebreken.

- 2 De eerste handeling is het plaatsen van profielen. U moet eindprofielen aanbrengen bij raamkozijnen of vast meubilair, T-profielen waar de vloer een ander soort vloer van dezelfde dikte ontmoet, of overgangsprofielen waar de vloer een andere vloer van een andere dikte ontmoet. Installeer eerst de rails van de profielen door ze vast te schroeven of te lijmen. Laat altijd een uitzettingsvoeg tussen de rail en de vloer. Het eigenlijke profiel dat aan het einde van de installatie wordt vastgeklikt of vastgeschroefd, zal de ruimte dichtmaken.
- 3 Bepaal waar u de installatie begint.
In deze vorm van installatie is het zeer belangrijk dat u de blokken mooi verdeelt over de lengte en breedte.
- 4 Klik 5 rechtse planken in elkaar tot u een vierkante vorm bekomt. Draai dit blok met de groef op de lange zijde naar u toe.
- 5 Breng lijm aan in de groeven van de korte kanten van het eerste blok.
- 6 Druk in de groeven aan de rechterkant van het eerste blok een linkse plank, loodrecht op de planken van het eerste blok. Klik nog eens vier planken bij, zodat u opnieuw een vierkant bekomt.
- 7 Ga zo verder, steeds alternerend in blokken van 5 rechtse planken en 5 linkse planken.

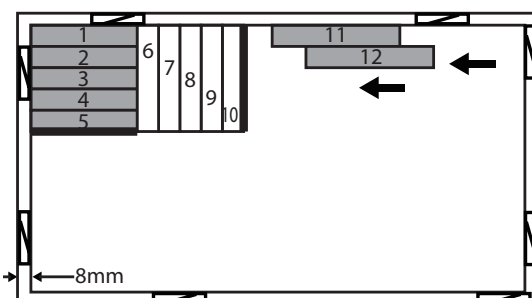

Parquetvinyl

by lamett

- 8** Bij de tweede rij blokken brengt u nu lijm aan in de groef op de lange zijde van het eerste blok. Let op dat u de klik niet kapot klopt. Mocht dit toch gebeuren, vervang dan de planken. Als de klik kapot is, kan er na verloop van tijd een opening ontstaan tussen de planken.

AANDACHT: Probeer het klikken niet te forceren wanneer de kopse kanten niet perfect uitgelijnd zijn. U riskeert het kliksysteem op de korte kant permanent te beschadigen.

Planken snijden: leg een winkelhaak op de plank, decor naar boven, en snij meerdere keren langs de lat over de plank. U zal de plank niet in twee snijden, maar een diepe snee maken in het oppervlak. Zo kunt u de plank eenvoudig breken. Snij vervolgens nog eens door de geïntegreerde ondervloer.

- 9** Als u rondom buizen moet werken, zorgt u er idealiter voor dat de buis zit op de ontmoeting tussen twee planken. Zo kunt u, met respect van de uitzettingsruimte van 8 mm, mooi rond de buis werken. Komt de buis noodgedwongen middenin een plank, dan zal u een stukje uit de plank moeten zagen. Snij dit stukje bij om ruimte te laten voor de buis, en zet het dan terug, eventueel met wat lijm om het op zijn plaats te houden.

- 10** Deurlijsten moet u eventueel inkorten zoals hierboven beschreven. Als u een profiel moet plaatsen in het deurgat, snij dan ook de planken op maat om ruimte te laten voor dit profiel. Plaats het eventuele profiel zo dat het net onder het deurblad past, en dus niet zichtbaar is wanneer de deur gesloten is.

Aan ramen tot aan de grond moet u een eindprofiel plaatsen. Hou hier rekening mee wanneer u de betreffende planken op maat zaagt: behoud steeds 8 mm uitzetruimte tussen de plank en de basisrail van het profiel. Het profiel zelf dekt dan de uitzetruimte af.

Verwijder de afstandblokjes als u klaar bent met de kamer. Nu kunt u beginnen met de plinten en afwerkingsprofielen.

ONDERHOUD

Hou altijd een extra pak achter de hand mocht u eventueel iets moeten repareren.

Je kan tijdens en na de plaatsing meteen op de vloer lopen. Een speciale behandeling na de plaatsing is niet nodig. De vloer is al afgewerkt met een coating die je vloer gemakkelijk maakt in onderhoud.

Stofzuig ten slotte de vloer en dweil eventueel nog eens na om alle stof te verwijderen. Kies een neutraal schoonmaakmiddel zoals bv Easy Peasy Floor Care (geen bleekmiddel, geen middelen die schurend zijn, geen middelen die was of olie bevatten)

Vermijd vuil, water, zand, steentjes en daaruit volgende krassen door aan de ingangen een vloermat te leggen. Let er wel op dat de mat geen rubber onderkant heeft, want rubber en pvc reageren onvermijdelijk en onomkeerbaar.

Als u de ruimte na de plaatsing weer inricht, voorzie dan de meubelpoten meteen van viltjes (en zeker niet van rubber pads). Zo voorkomt u allerlei krassen. Bureaustoelen moeten voorzien zijn van zachte wielen (type W), anders moet u een beschermingsmat op de vloer leggen. Sleep nooit zware voorwerpen over de vloer.

Verwijder overtollig water, vloeistoffen en vlekken onmiddellijk.

REPARATIE

Mocht een plank zwaar beschadigd raken, dan kunt u ze verwijderen en vervangen door een nieuwe plank. Hanteer daarvoor de volgende procedure:

- Tape de omringende planken af met schilderstape om ze te beschermen tijdens de reparatie
- Teken de diagonalen van de plank of tegel af
- Stel een cirkelzaag in op de dikte van de planken, of gebruik een multitool met zaagblad voor metaal om de plank of tegel door te zagen op de afgetekende diagonalen
- Let op dat u niet zaagt in de omringende planken
- Als u klaar bent, moet de plank nu in vier stukken gezaagd zijn. Met een schroevendraaier kunt u een eerste stuk omhoog tillen en verwijderen. Daarna kan u ook de drie andere delen optillen en verwijderen. Dat kan u doen zonder de klikverbinding van de omringende planken te beschadigen.
- Zorg dat er geen restjes achterblijven, stofzuig indien nodig.
- Neem een nieuwe plank en verwijder de groef van de lange en korte kant. Dat kan met een breekmes, zodat u het oppervlak van de plank zelf niet beschadigt.
- Breng "superlijm" in een dun straaltje aan op de randen van de planken rondom de te vervangen plank.
- Verwijder overtollige lijm onmiddellijk van het oppervlak van de planken volgens de instructies van de lijmfabrikant.
- Houd de nieuwe plank in een hoek van 45 graden. Schuif de klik die nog aanwezig is in de groef van de bestaande aangrenzende plank. Laat de plank voorzichtig op zijn plaats zakken. Gebruik een rubberen hamer en een aanslagblok om de nieuwe plank volledig op zijn plaats te tikken.
- Zet een gewicht op de plank tot de lijm volledig uitgedroogd is.

DEMONTAGE

Wilt u de vloer verwijderen, licht dan een voor een de plankjes op in omgekeerde volgorde van installatie.